

PLANMECA

3D snímkování



Vášeň pro inovace

Úvod prezidenta společnosti

Skvělá pětka	4
Unikátní 3D kombinace – první na trhu	6
CBCT	8
3D fotografie tváře	10
3D skenování modelů	12
Pohyb čelistí v reálném čase ve 3D.....	14
Řada přístrojů Planmeca ProMax® 3D	
Nejdůležitější vlastnosti.....	16
Snadné použití	18
Pokročilá technologie	20
Inovativní 3D snímkování při nízké dávce záření	22
2D a 3D snímkování s jediným senzorem.....	24
Extraordinární bite-wing	26
Kvalitní cefalometrie pro ortodontii	28
Planmeca Romexis® – jediný software pro všechny vaše potřeby.....	30
Objevte znovu 3D snímkování.....	32
Snadné plánování v implantologii.....	34
3D nástroje pro ortodontii a zubní laboratoře	36
Váš svět mobilního snímkování.....	38
Sdílejte snímky a odborné zkušenosti on-line	40
Profesionálové hrdě představují přístroje řady	
Planmeca ProMax® 3D	42
Planmeca ProMax® 3D s.....	44
Planmeca ProMax® 3D Classic.....	46
Planmeca ProMax® 3D Plus.....	48
Planmeca ProMax® 3D Mid	50
Planmeca ProMax® 3D Max	52
Individuální implantáty pro každého pacienta	54
Odlište se barvou	56
Technické specifikace.....	56



„Vítejte v budoucnosti digitálního snímkování. Je mi obrovským potěšením představit vám naše špičkové 3D rentgenové přístroje **Planmeca ProMax® 3D** a snímkovací software **Planmeca Romexis®** s inovativní kombinací 3D snímků, která vám pomůže lépe pochopit potřeby vašich pacientů.

Jsem opravdu hrdý na naše výrobní inovace - již více než 40 let úzce spolupracujeme se zubními specialisty a společně definujeme nové standardy v této oblasti. Od ostatních se poněkud lišíme tím, že veškerý vývoj a výroba našich nejdůležitějších produktů probíhá ve Finsku, klademe důraz na detail ve všech stádiích procesu, čímž dosahujeme mimořádné kvality našich výrobků.

Tím se dostáváme k naší řadě **Planmeca ProMax®**, která má v jediném přístroji řešení všech vašich požadavků v oblasti 2D a 3D snímkování. Každý přístroj má skutečně všechny funkce v jednom, se snadným ovládním pro vás a mimořádným pohodlím pro vaše pacienty. Náš vlastní vysoce profesionální tým pro výzkum a vývoj dělá vše pro to, aby pro vás a vaše pacienty vytvořil ty nejdokonalejší produkty. Jsem proto velice rád, že vám mohu pomoci objevovat naši řadu sofistikovaných řešení v oblasti 3D snímkování.“

*Heikki Kyöstiä
Prezident a zakladatel
Planmeca Group*

Skvělá pětka

Seznamte se přístroji Planmeca ProMax® 3D

Kompatibilní
s Mac OS a Windows



Planmeca ProMax® 3D s



Planmeca ProMax® 3D Classic



Planmeca ProMax® 3D Plus



Planmeca ProMax® 3D Mid



Planmeca ProMax® 3D Max

Řada **Planmeca ProMax® 3D** obsahuje opravdu výjimečné přístroje typu vše v jednom. Díky třem různým typům 3D snímkování spolu s panoramatickým, extraorálním interproximálním a cefalometrickým snímkováním tyto inteligentní přístroje dokážou vyhovět všem vašim nárokům v oblasti maxilofaciálního snímkování.

Skutečné přístroje vše v jednom splní všechny vaše nároky na snímkování.

Unikátní 3D kombinace – první na trhu



*Jsme první společností, která představila kombinaci tří různých typů 3D dat v jediném přístroji. Řada přístrojů **Planmerca ProMax® 3D** spojuje CBCT 3D snímek, 3D fotografii tváře a 3D scan modelu do jediného snímku – pomocí stejně dokonalého softwaru. Touto kombinací 3D snímků je vytvořen virtuální pacient ve 3D a všechny vaše klinické požadavky mohou být snadno splněny.*



CBCT

Proč CBCT (CT s kuželovitým paprskem)?

CBCT je rentgenová technologie, při které je nasnímán velký počet 2D snímků pacienta z různých úhlů. Z těchto 2D projekcí je následně vypočten 3D snímek, na který pak s naším vyspělým snímkovacím softwarem můžete nahlížet z jakéhokoliv úhlu, včetně axiální, koronární, sagitální a příčné roviny.

Vidět více
než kdykoliv
předtím

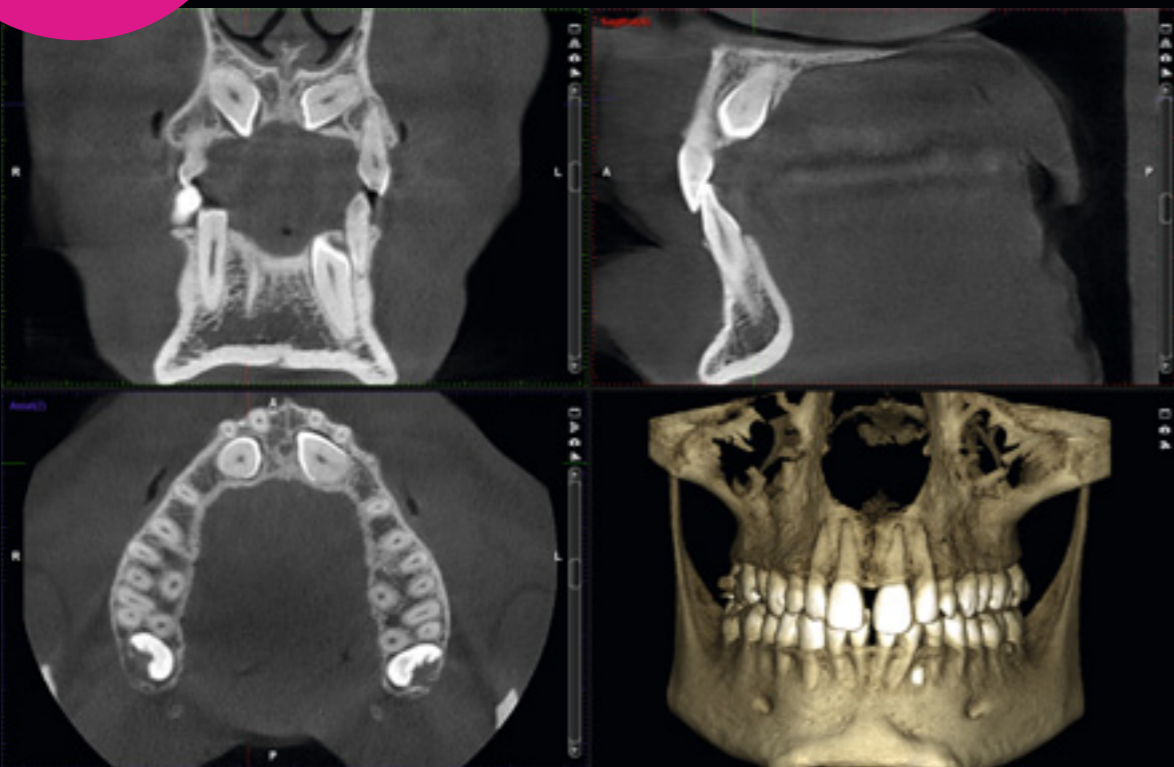

Uznávaný implantolog Franck Renouard si nedokáže představit práci bez svého CBCT

„Přístroj **Planmeca ProMax® 3D Classic** jsem si koupil v roce 2007 a byl jsem jedním z prvních uživatelů ve Francii. Rozhodnutí padlo rychle, protože rentgen Planmeca byl daleko před konkurencí.“

Všechny potřebné diagnostické informace z jediného přístroje

„Své implantologické zákroky obvykle začínám panoramatickým snímkem nebo jednoduchým intraorálním snímkem. Jakmile zjistím nějaké nejasnosti nebo nedostatečný objem snímku, udělám CBCT snímek.“

Obvykle rovnou provádím expozice velkého objemu. Je tak možno detekovat poškození kosti nebo zubní dřevě, na které by se jinak nepřišlo, pokud by nebylo přímo v místě implantátu. Pro běžná vyšetření je rozlišení přístroje více než dostačující. Pokud má pacient v ústech mnoho kovových rekonstrukcí nebo je neklidný, je filtr pro artefakty velmi užitečný.

Plné zobrazení dutin

„Před doplněním dna čelistní dutiny vždy provádím CBCT studii. Zobrazí anatomii dutiny a umožní mi detekovat její případné patologie nebo anatomické prvky typu septa. Odhalí také silné antrální tepny, které se ve stěnách kostí často vyskytují. Před vlastním zákrokem o těchto jevech musím vědět.“

Dnes už nerad dostávám výsledky vyšetření v papírové podobě, protože radiologové často nepošílají axiální pohledy, které jsou pro studii dutiny nezbytné. Dělán-li si snímky sám, mohu si vybrat, které řezy mě nejvíce zajímají.“

Spokojenější pacient

CBCT dále používám, když kontroluji integraci transplantátu při vyplňování tkáně před vlastním umístěním implantátu. CBCT také potřebuji v případě komplikací, ke kterým dochází ve 3-5% případů. Ujišťuji vás, že pacienti jsou velmi rádi, dostanou-li diagnózu a plán ošetření hned na místě, aniž by museli na specializované radiologické pracoviště.

Přístroj Planmeca ProMax 3D Classic je dobře navržený. Používání 3D mi už připadá přirozené. Marně přemýšlím, jak jsme to dělali bez 3D!“

Dr Franck Renouard, DDS, Paříž, Francie



Dr Renouard výslovně potvrzuje, že za poskytnutí tohoto interview neobdržel žádnou finanční ani jinou kompenzaci.

3D fotografie tváře

Planmeca ProFace® je exkluzivní systém 3D snímání tváře, dostupný pro všechny naše 3D rentgenové přístroje. Tento inovativní integrovaný systém vytváří realistické 3D fotografie tváře a CBCT snímky v jediném snímkovacím cyklu. Můžete také vytvořit samostatný 3D snímek tváře bez použití rentgenového záření.

První rentgen s integrovanou kamerou tváře



Planmeca ProFace® – tvář ve 3D

Planmeca ProFace® je vysoce efektivní nástroj pro předoperační plánování a sledování průběhu ošetření navržený tak, aby vyhovoval diagnostickým potřebám všech specialistů. Pomáhá také motivovat pacienta při ošetření a umožňuje sdílet informace s kolegy.

Bezpečnější a rychlejší chirurgie tváře

3D snímek zobrazuje měkké tkáně ve vztahu k dentině a kostem tváře. Protože CBCT i snímek tváře se vytváří během jediného snímkovacího cyklu, zůstávají pozice pacienta, výraz jeho tváře a poloha svalů nezměněné. Výsledné snímky jsou tak snímky zcela kompatibilní.

Pečlivé předoperační plánování díky studiu anatomie tváře se softwarem Planmeca Romexis® umožňuje přesné zákroky s výbornými estetickými výsledky.



Před a po operativní porovnání



Měření vzdáleností a vztahů mezi kostí a měkkou tkání

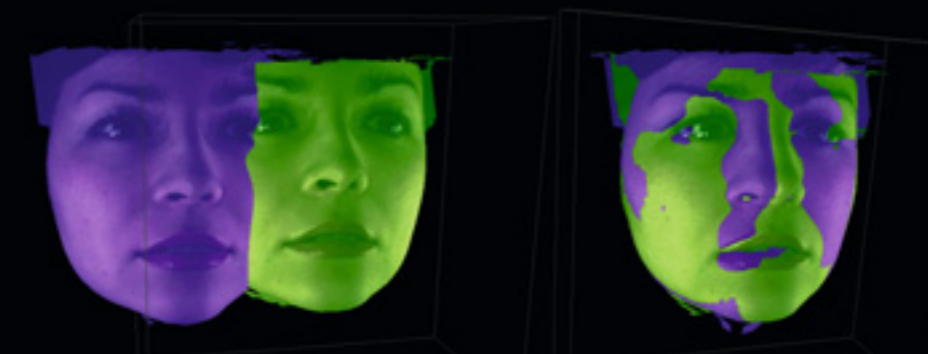

Překrytí snímků pro porovnání



Zobrazení odchylek pro detekci jakékoliv změny



Automaticky vytváří sérii 2D snímků

3D skenování modelů

Všechny přístroje řady **Planmeca ProMax® 3D** lze použít pro skenování otisků a sádrových odlitků – skvělá funkce, která byla poprvé představena na našich přístrojích. Pomocí našeho sofistikovaného softwaru **Planmeca Romexis®** získáte digitální modely okamžitě a můžete je uložit pro pozdější potřebu.



Skenování sádrového odlitku na digitální model



Skenování otisku na digitální model

Výhody skenování 3D modelů

Digitální modely šetří místo

3D digitální modely se ukládají do databáze **Planmeca Romexis®** ve standardním STL formátu, reálné modely tak není nutno uchovávat.

Vytvořte si svého virtuálního pacienta

Naskenovaný 3D model je možno překrýt s CBCT daty a vytvořit tak virtuálního pacienta, který vám pomůže naplánovat ošetření. Díky kombinaci dat je výsledný model pacientova chrupu bez artefaktů a zobrazuje kosti, korunky a měkké tkáně. Tím se otevírají nové možnosti pro plánování v implantologii, pro výrobu chirurgických šablon a pro ortodontické a chirurgické zákroky.



Scan otisků horní a dolní čelisti a index skusu 3D

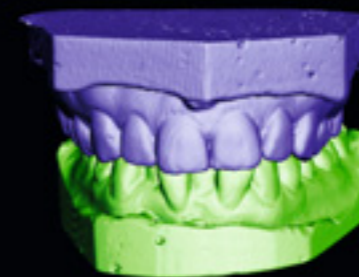

Horní a dolní model v okluzi. Užitečný nástroj pro plánování ortodontického ošetření a sledování progresu

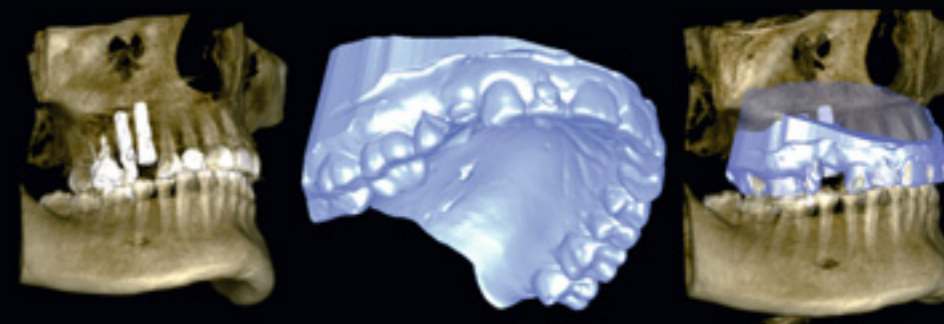

Překrytí CBCT a 3D modelu horní čelisti. Měření, porovnání a sledování změn v pohybech zubů



Korunka, scan otisku a CBCT pro přesnější implantologické plánování



Další analýza STL dat v softwarovém modulu **Planmeca Romexis® 3D Ortho Studio**, vytvoření komplexní analýzy a ortodontického plánu ošetření

Pohyb čelistí v reálném čase ve 3D

Planmeca 4D™ Jaw Motion je jediné skutečně integrované CBCT řešení pro sledování, nahrávání, vizualizaci a analýzu pohybu čelisti ve 3D. Nabízí nesrovnatelnou vizualizaci a měření mandibulárního 3D pohybu v reálném čase, čímž vytváří čtvrtou dimenzi v diagnostice.



Modul Planmeca 4D™ Jaw Motion bude již brzy dostupný.

Nejdůležitější součásti modulu Planmeca 4D™ Jaw Motion

- CBCT snímek pacienta , například pomocí protokolu **Planmeca Ultra Low Dose™**
- Rentgenové přístroje **Planmeca ProMax® 3D Mid** nebo **Planmeca ProMax® 3D Max** vybavené modulem **Planmeca ProFace®** pro snímkování tváře
- Softwarový modul **Planmeca Romexis® 4D Jaw Motion**
- Speciální brýle a zařízení pro sledování pohybu spodní čelisti s lehkými reflexními kuličkami

Možné aplikace:

- Diagnostika temporomandibulárních dysfunkcí
- Analýza mandibulárních pohybů
- Programování artikulátoru
- Sledování vzájemného vztahu kondylu a jamky během pohybu čelistí
- Předoperační plánování
- Ověření stavu po zákroku

Nejdůležitější vlastnosti:

- Jediné řešení pro sledování pohybu čelistí, které lze integrovat do CBCT
- Sledování, vizualizace a nahrávání pohybu čelisti ve 3D v reálném čase
- Vizualizace pohybů v softwaru **Planmeca Romexis®** bez zpoždění
- Nahrávání pohybů čelisti pro pozdější použití a analýzu
- Měření a vizualizace pohybů jednoho či více sledovaných bodů ve 3D snímku
- Informace o pohybech a výsledky měření lze exportovat do softwaru jiných dodavatelů ve formátu xml nebo cvs za účelem další analýzy nebo plánování ošetření
- Porovnání digitálních zubních otisků s CBCT snímkem pro analýzu okluze



Řada přístrojů Planmeca ProMax® 3D Nejdůležitější vlastnosti

Moderní technologie

- Ideální rozlišení a úroveň dávky záření vždy v souladu s principem ALARA (*As Low As Reasonably Achievable*)
- Inovativní protokol **Planmeca Ultra Low Dose™** umožňuje snímkování CBCT s účinnou dávkou záření, která je ještě nižší než při tradičním 2D panoramatickém snímkování.
- Optimální velikost objemu a umístění pro všechny klinické potřeby
- Speciální snímkové protokoly pro dentální a ORL aplikace

Snadné použití

- Jednoduché polohování pacienta a mimořádné pohodlí
- Skutečné přístroje vše v jednom nejen pro 3D snímkování, ale i pro 2D panoramatické a cefalometrické snímkování
- Snadné použití pro plynulost práce
- Software **Planmeca Romexis®**
- Podpora Mac OS a Windows



Některé výše zmíněné prvky nemusí být kompatibilní se všemi rentgenovými přístroji řady Planmeca ProMax® 3D. Kompletní informace o dostupnosti a kompatibilitě jsou k dispozici v zadní části brožury v části Technické specifikace.

Snadné použití

Naše přístroje **Planmeca ProMax® 3D** jsou známé po celém světě pro své neuvěřitelně snadné ovládání a pro výjimečné pohodlí pacientů. Pořizování snímků, je-li pacient uvolněný, je výrazně snazší a jejich kvalita je pak nejlepší možná.

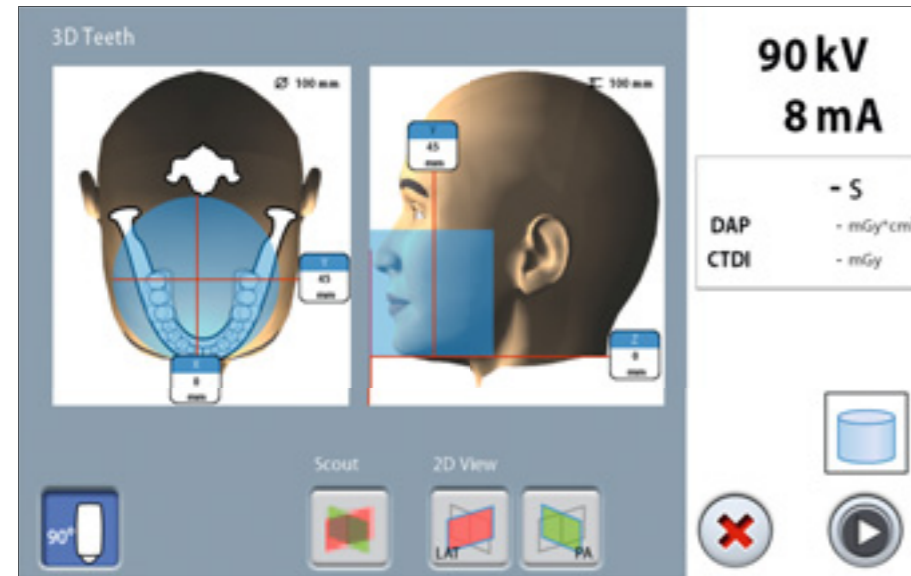

Uživatelsky příjemný ovládací panel Planmeca ProTouch™

- Srozumitelné grafické uživatelské rozhraní vás provede celým procesem
- Předprogramované pozice a expoziční hodnoty pro různé typy snímků šetří váš čas a umožňují vám soustředit se na samotného pacienta

Snadné snímání s předpřipravenými protokoly

- Snímkovací protokoly navrženy pro specifické diagnostické potřeby, oblasti nebo různé objemy
- Vhodné velikosti objemů, rozlišení a expoziční hodnoty
- Automatický výběr a nastavení cílových pozic
- Snížení velikosti objemu pro dětské pacienty kvůli minimalizaci dávky záření

Otevřené polohování pacienta

- Snadné polohování pacientů díky otevřené architektuře
- Při snímání na svého pacienta vidíte
- Pacienti se necítí klaustrofobicky
- Jemné doladění pozice pomocí laserových paprsků a joysticku
- Ověření správné pozice průzkumným snímkem
- Snadný přístup ze strany pro pacienty na invalidním vozíku

Průzkumné snímky pro snadné polohování

Průzkumné snímky a 2D pohledy pomáhají při polohování a lze je použít i pro předběžnou diagnózu

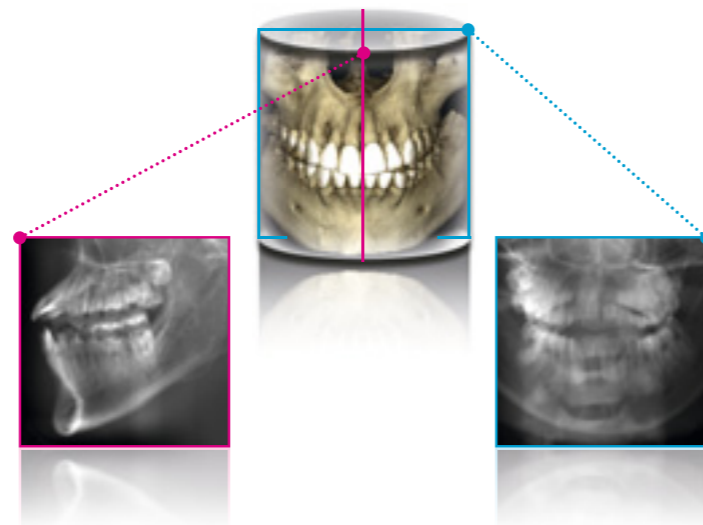

Bezkonkurenční pohodlí pacienta



Pokročilá technologie

Naše pokročilá řešení a sofistikované algoritmy zabezpečují ideální geometrii snímku, jeho mimořádnou diagnostickou hodnotu a krystalickou čistotu bez šumu a artefaktů.

Inteligentní řešení pro nejvyšší kvalitu vašich snímků

Technologie SCARA

Přesné, volně se pohybující počítačem řízené rameno SCARA dokáže provést jakýkoli požadovaný pohyb. Nastavení pozice objemu a jeho průměru je tak přesné a spolehlivé a dochází ke snížení nezbytné dávky záření.

Nová rentgenka s napětím 120 kV

Napětí rentgenové lampy 120 kV umožňuje vytváření snímků v optimální kvalitě i v komplikovaných případech – redukuje artefakty a zajišťuje vyšší kontrast snímků.

Optimalizované snímkovací módy pro různé potřeby

- **Low dose** mód vytváří snímky s minimální radiací. Ideální pro ortodoncii, pediatrii a sinus studie. Velikost voxelu 400 µm nebo 600 µm.
- **Normal** mód je nejlepší volbou pro většinu běžných snímkovacích požadavků. Velikost voxelu 200 µm.
- **High definition** mód je navržen pro zobrazení malých objektů, například ušních kostí. Velikost voxelu 150 µm.
- Snímkovací protokol **Braces** (Rovnátky) nabízí optimální nastavení expozice pro pacienty s fixními rovnátky. Velikost voxelu 150 µm.
- **High resolution** poskytuje více detailů, je-li to potřeba. Velikost voxelu 100 µm.
- **Endodontic** mód nabízí nejvyšší rozlišení. Velikost voxelu 75 µm.

ROI pro snímky s vyšším rozlišením

Funkce rekonstrukce ROI (oblasti zájmu) může vytvořit nový objem s menšími voxely z předchozího snímku s velkým objemem. Přesnější diagnóza je tak možná bez další dávky záření.



Původní objem, 400 µm

Rekonstruovaný objem s vyšším rozlišením, 200 µm

Nový endodontický mód

Endodontický snímkovací mód umožňuje vynikající zobrazení i těch nejmenších anatomických detailů. Tento sofistikovaný snímkovací mód je výbornou volbou pro aplikace v endodoncii i jinde, je-li potřeba zobrazit drobné detaily.

- Extrémně vysoké rozlišení při velikosti voxelu 75 µm
- Umožňuje přesnou diagnostiku a plánování ošetření

Snímky bez šumu díky filtru Planmeca AINO™

Planmeca AINO™ je inteligentní šumový 3D filtr, který odstraňuje šum z CBCT snímků, aniž by docházelo ke ztrátám důležitých detailů. Filtr je užitečný zejména při použití snímkovacího protokolu Planmeca **Ultra Low Dose™**, kdy aplikací nízké dávky záření vzniká větší množství šumu. Filtr také zvyšuje kvalitu snímků v endodontickém snímkovacím módu, kde se šum přirozeně tvoří kvůli extrémně malé velikosti voxelu. Snížením hodnot šumu filtr Planmeca AINO umožňuje snížení expozičních hodnot i u ostatních snímkovacích módů.

Planmeca ARA™ – užijte si 3D snímky bez artefaktů

Kovové náhrady v ústech pacienta mohou způsobit stíny a šmouhy u CBCT snímků. Inteligentní systém Planmeca ARA™ efektivně odstraňuje tyto artefakty z 3D snímků Planmeca ProMax®. Náš průkopnický algoritmus je založen na heuristickém modelu a je výsledkem rozsáhlého vědeckého výzkumu a obrovského množství klinických dat pacientů.

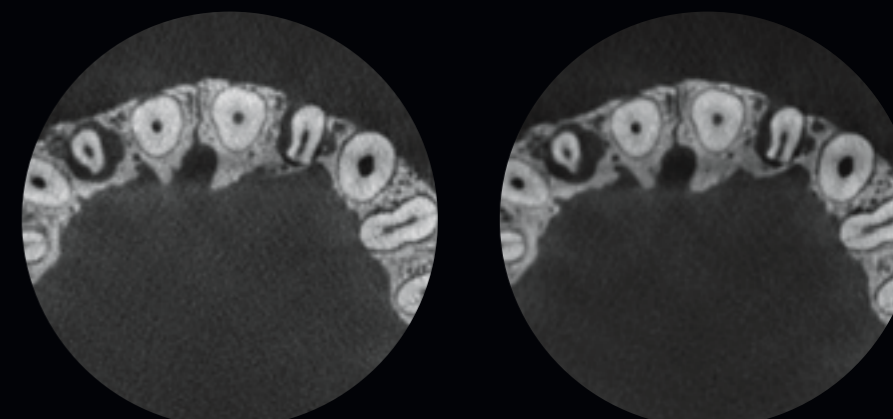
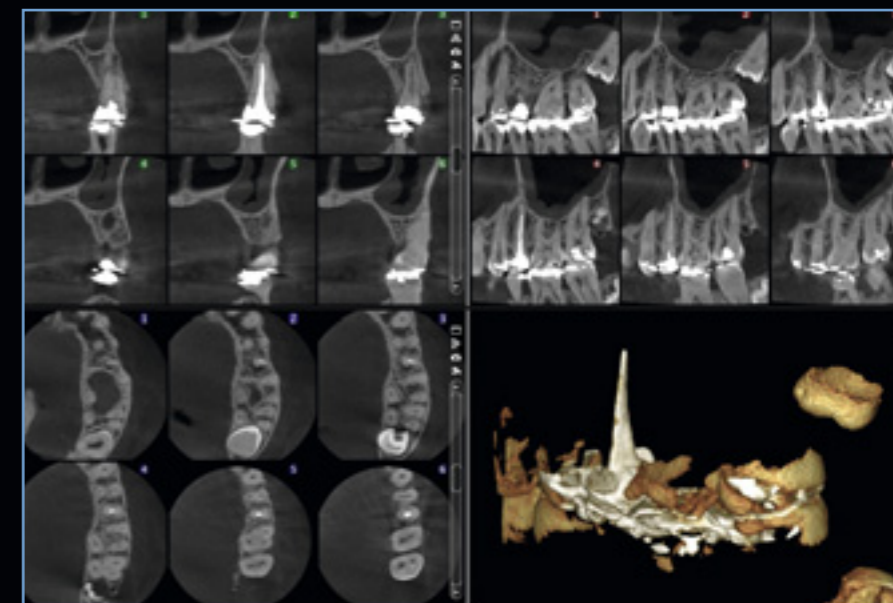

Bez odstranění šumu

Se šumovým filtrem Planmeca AINO™

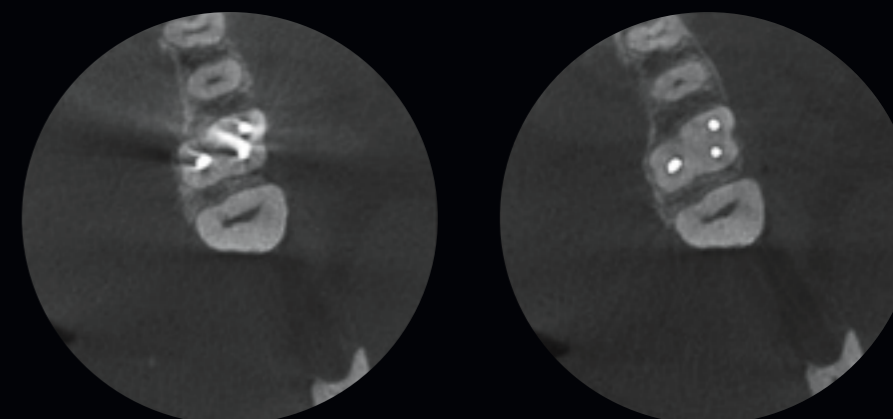

Bez odstranění artefaktů

S algoritmem pro odstranění artefaktů Planmeca ARA™

Inovativní 3D snímkování při nízké dávce záření

Přístroje **Planmeca ProMax® 3D** nabízejí unikátní snímkový protokol **Planmeca Ultra Low Dose™**, který umožňuje CBCT snímkování s ještě nižší dávkou záření než u standardního 2D panoramatického snímkování.

Více informací, méně záření

Protokol **Planmeca Ultra Low Dose™** lze použít se všemi velikostmi voxelů a ve všech snímkových módech od Standardní po Endodontický mód. Použitím protokolu Planmeca Ultra Low Dose se sníží účinná dávka záření pro pacienta o 75 až 80%.

Tento jedinečný inovativní mód je založen na sofistikovaném 3D algoritmu vyvinutém společností Planmeca. Náš systém 3D snímkování lékařům umožňuje najít optimální poměr mezi kvalitou snímku a účinnou dávkou záření v souladu s principem ALARA.

Ideální pro mnoho klinických aplikací

Protokol Planmeca Ultra Low Dose je ideálním řešením pro mnoho klinických aplikací.

- Ortodoncie:
 - Stanovení množství kostní hmoty v okolí kořene
 - Lokalizace neprořezaného nebo retinovaného zubu před zákrokem
 - Definice ortodontických orientačních bodů pro cefalometrii
- Pooperativní a následné snímkování v maxilofaciální chirurgii
- Analýza dýchacích cest
- Analýza dutiny ústní
- Plánování v implantologii

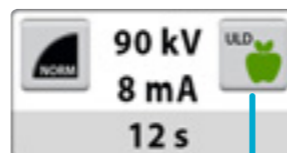

Planmeca ProMax® 3D Mid

- FOV Ø 200 x 170 mm / Velikost voxelu 600 µm
- Účinná dávka 14,7 µSv

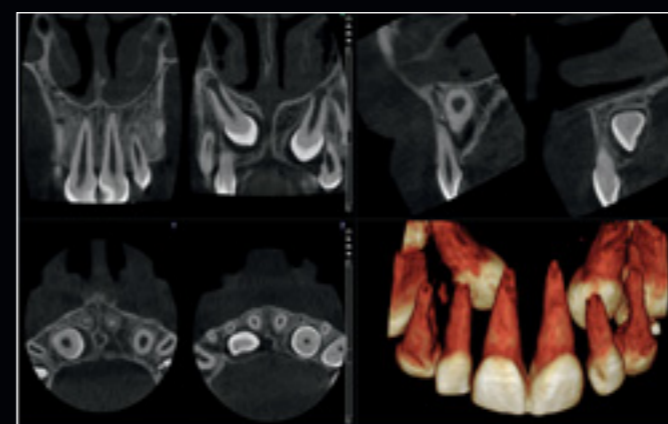

Planmeca ProMax® 3D Classic

- FOV Ø 40 x 50 mm / Velikost voxelu 150 µm
- Účinná dávka 14,4 µSv

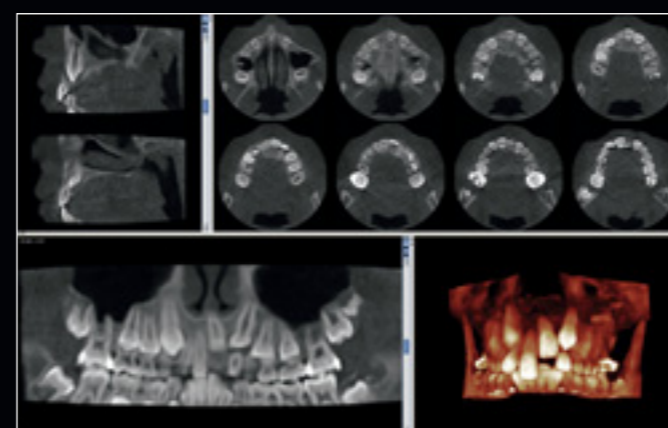

Planmeca ProMax® 3D Max

- FOV Ø 85 x 50 mm / Velikost voxelu 400 µm
- Účinná dávka 4,0 µSv

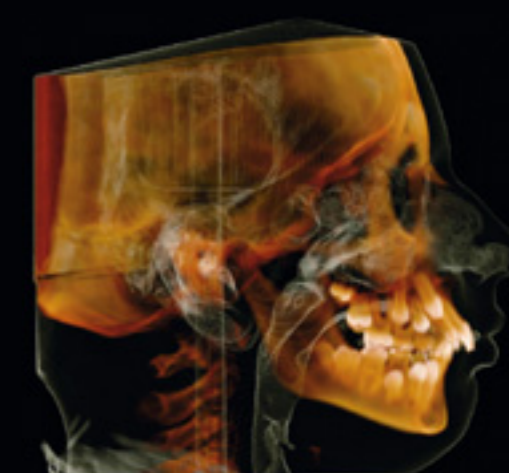

Planmeca ProMax® 3D Mid

- FOV Ø 200 x 170 mm / Velikost voxelu 600 µm
- Účinná dávka 29,2 µSv

Protokol Planmeca Ultra Low Dose™ zcela změnil snímkování ve 3D.

Naše klinika MESANTIS® 3D DENTAL-RADIOLOGICUM ročně provádí přibližně 7 500 CBCT snímků na osmi pracovištích v Německu.

Při pořizování snímků se snažíme maximálně snížit nezbytnou dávku záření, aby byl dodržen princip ALARA. Standardní 2D digitální snímkování na ortodontických klinikách je obvykle prováděno s účinnou dávkou mezi 26 - 35 µSv (ICRP 2007). Konvenční CBCT snímky hlavy pořizované moderním CBCT zařízením používají účinnou dávku v rozmezí 49 - 90 µSv.

Nejnovější snímkový protokol, který využívá specifický algoritmus, se nazývá Planmeca Ultra Low Dose™. Z odborného hlediska umožňuje radiologům přizpůsobit parametry snímkování v závislosti na klinických potřebách v jednotlivých případech. Zejména jde o individuální nastavení hodnoty mA a její snížení tak, jak je doporučováno ve všech vědeckých analýzách. Použitím

snímkovacího protokolu Planmeca Ultra Low Dose™ je tak možno výrazně snížit celkovou účinnou dávku záření. V závislosti na velikosti snímávané oblasti mohou moderní přístroje CBCT vybavené protokolem Planmeca Ultra Low Dose™ pořizovat kvalitní snímky s účinnou dávkou v rozmezí 4 až 22 µSv nebo 10 až 36 µSv.

Naši pacienti i jejich ošetřující lékaři rádi slyší, že u některých indikací je nyní účinná dávka záření ještě nižší než při standardním 2D snímkování. Od loňského roku se naší klinice podařilo nahradit všechny standardní CBCT snímkové protokoly protokolem Planmeca Ultra Low Dose™.

Na naší klinice MESANTIS® 3D DENTAL-RADIOLOGICUM v Německu používáme protokol Planmeca Ultra Low Dose™ pro snímky velkého i malého formátu. Díky tomuto protokolu lze provádět 3D diagnostiku pacientů, aniž by byli vystavováni vysokým dávkám radiace.

Prof. Dr. Bumann prohlašuje, že za poskytnutí tohoto rozhovoru neobdržel žádnou finanční či jinou kompenzaci.

Prof. Dr. Axel Bumann
DDS, PhD, Specialista
v oblasti ortodoncie,
čelistní chirurgie, ústní a
maxilofaciální radiologie,
MESANTIS® 3D
DENTAL-RADIOLOGICUM

2D a 3D snímkování s jediným senzorem

Náš sofistikovaný **SmartPan™** systém používá stejný 3D senzor také pro 2D panoramatické snímkování.



2D SmartPan™ Unikátní panoramatické snímkování

- Unikátní systém pro 2D snímkování
- Používá stejný 3D senzor pro 2D panoramatické snímkování, takže není potřeba měnit senzor
- Uživatelé si mohou vybírat panoramatické snímky, které jim pro diagnózu nejvíce vyhovují
- Stejně polohování pacienta a proces úpravy snímku jako u protokolů pro 2D snímkování



2D programy

<i>Standardní:</i> Základní panoramatické programy	Standardní panoramatické Laterální TMJ (při zavřené a otevřené čelisti) Předozadní TMJ (při zavřené a otevřené čelisti) Předozadní snímek sinus
<i>Standardní</i>	Dětský mód pro každý program pro snížení dávky záření
<i>Volitelné</i>	Horizontální a vertikální segmentace pro panoramatický program
<i>Volitelné</i>	Reálný bite-wing
<i>Volitelné:</i> Pokročilé panoramatické programy	Interproximální panoramatické Ortogonální (perio) panoramatické Laterální předozadní TMJ Laterální TMJ při více úhlech Předozadní TMJ při více úhlech Předozadní lineární sinus Laterální sinus



Standardní snímek **SmartPan™** vytváří 9 různých panoramatických vrstev s posunem přibližně 2 mm a jednu automaticky zaostřenou vrstvu



Snímek **MultiView SmartPan™** vypočte 9 různě natočených panoramatických vrstev. Toto umožňuje nastavit úhel pohledu umožňující lepší stanovení diagnózy.

Extraorální bite-wing

Co kdyby bylo možné provádět veškeré běžné diagnostické snímkování extraorálně?

Přístroje **Planmeca ProMax**® umožňují extraorální bite-wing, což oceníte zejména v parodontologii, u starších či dětských pacientů, u pacientů s klaustrofobií nebo silným dávivým reflexem a také v situacích, kdy pacient trpí bolestí. Extraorální skusové snímky pomáhají zvýšit efektivitu práce, protože ve srovnání s konvenčním intraorálním snímkováním vyžadují méně času.



Jaké jsou výhody extraorálního bite-wing?

- Ideální pro pacienty – není potřeba žádné polohování senzoru
- Interproximální kontakty zůstávají otevřené, zvyšuje se tak diagnostická hodnota snímku.
- Větší diagnostická oblast než u intraorálních snímků
- Více klinických dat: od řezáku po třetí molár
- Vyšší produktivita - šetří čas a námahu v porovnání s konvenčním intraorálním snímkováním.
- Lepší pocit pro pacienty – eliminuje dávení

Vyšší diagnostická hodnota s extraorálním bite-wing

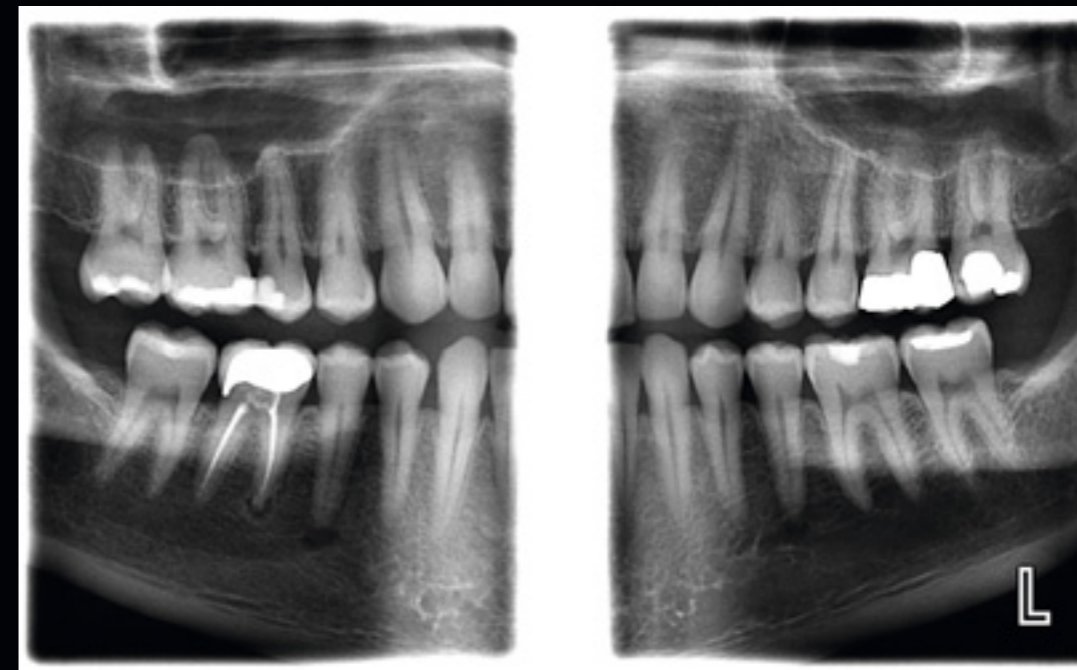

Program reálný bite-wing, dospělý



Standardní panoramatický snímek stejného pacienta jako na snímku výše

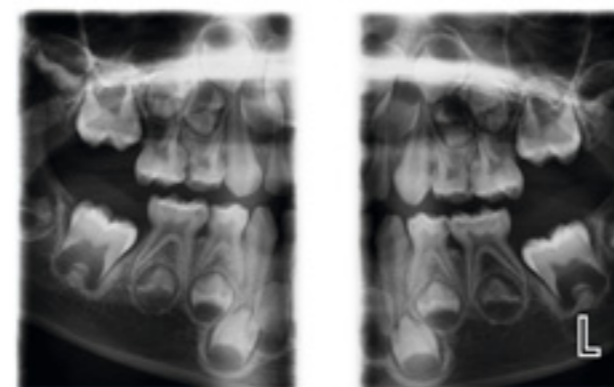

Program reálný bite-wing, pětileté dítě

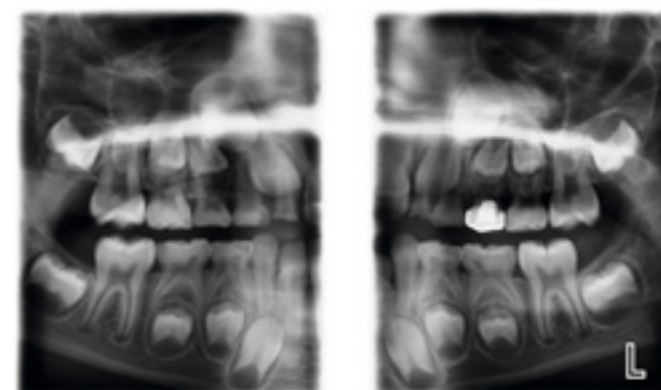

Program reálný bite-wing, osmileté dítě

Jen technologie SCARA3 umí reálný bite-wing



Kvalitní cefalometrie pro ortodontcii

Všechny potřeby ortodontcie uspokojí náš výjimečný přístroj se sofistikovaným softwarem.



Cefalometrické snímkování pomocí přístrojů Planmece ProMax®

- Funkční opěrka hlavy se snadnou obsluhou zaručuje přesné polohování pro všechny cefalometrické projekce
- Opěrky nosu a uší z karbonových vláken jsou mimořádně stabilní, hygienické a transparentní pro rentgenové záření
- Přístroj se automaticky nastaví pro cefalometrické snímkování a pak zvolí odpovídající kolimátor.
- Rotační hlava 3D přístroje eliminuje nutnost odpojit 3D senzor.

Snadnější a přesnější než kdykoliv předtím

Dvě možné varianty:

Cefalostat typu one-shot Planmece ProCeph™

- Výkonný jednorázový cefalostat
- Krátká expoziční doba – žádné pohybové stíny, nízká dávka záření
- Velikost snímků 18 x 25 až 30 x 25 cm

Skenovací cefalostat Planmece ProMax®

- Digitální cefalostat, který skenuje hlavu pacienta horizontálně pomocí úzkého svazku rentgenového záření s extrémně nízkou účinnou dávkou radiace.
- Výjimečná flexibilita formátů snímků až do velikosti 30 x 27 cm.

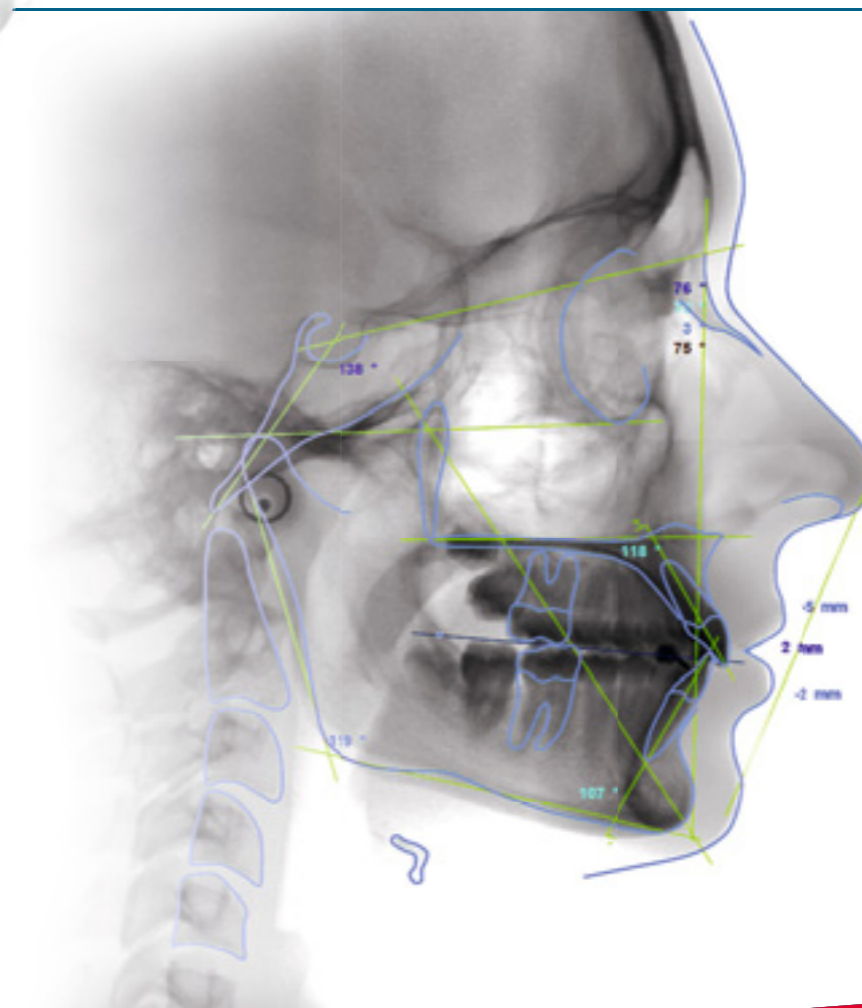

Modul Planmece Romexis® pro cefalometrickou analýzu

- Provádí cefalometrické analýzy a překrytí během několika minut
- Plně přizpůsobitelné analýzy, šablony a reporty
- Export a import do programu Microsoft Excel
- Kompatibilní s operačním systémem Windows

Planmeca Romexis®

– jediný software pro všechny vaše potřeby

Naše revoluční softwarové řešení typu vše v jednom je vhodné pro klinické praxe všech velikostí. Naše revoluční softwarová platforma **Planmeca Romexis®** je mozkiem všech našich produktů, který umožňuje konektivitu všech zařízení na vaší klinice, od CAD/CAM řešení až po rentgenové přístroje a zubní soupravy. Zároveň podporuje celou škálu 2D a 3D snímkovacích módů.



Snímkování a CAD/CAM aplikace
v jediném softwaru – špičková inovace

Objevte znovu 3D snímkování



Náš inovativní software **Planmeca Romexis®** nabízí nástroje speciálně navržené pro implantologii, endodoncii, periodoncii, protetiku, ortodoncii, maxilofaciální chirurgii a radiologii. Prostřednictvím našich mobilních aplikací můžete své snímky prohlížet kdekoli a využít výhod výjimečné kompatibility s ostatními systémy.

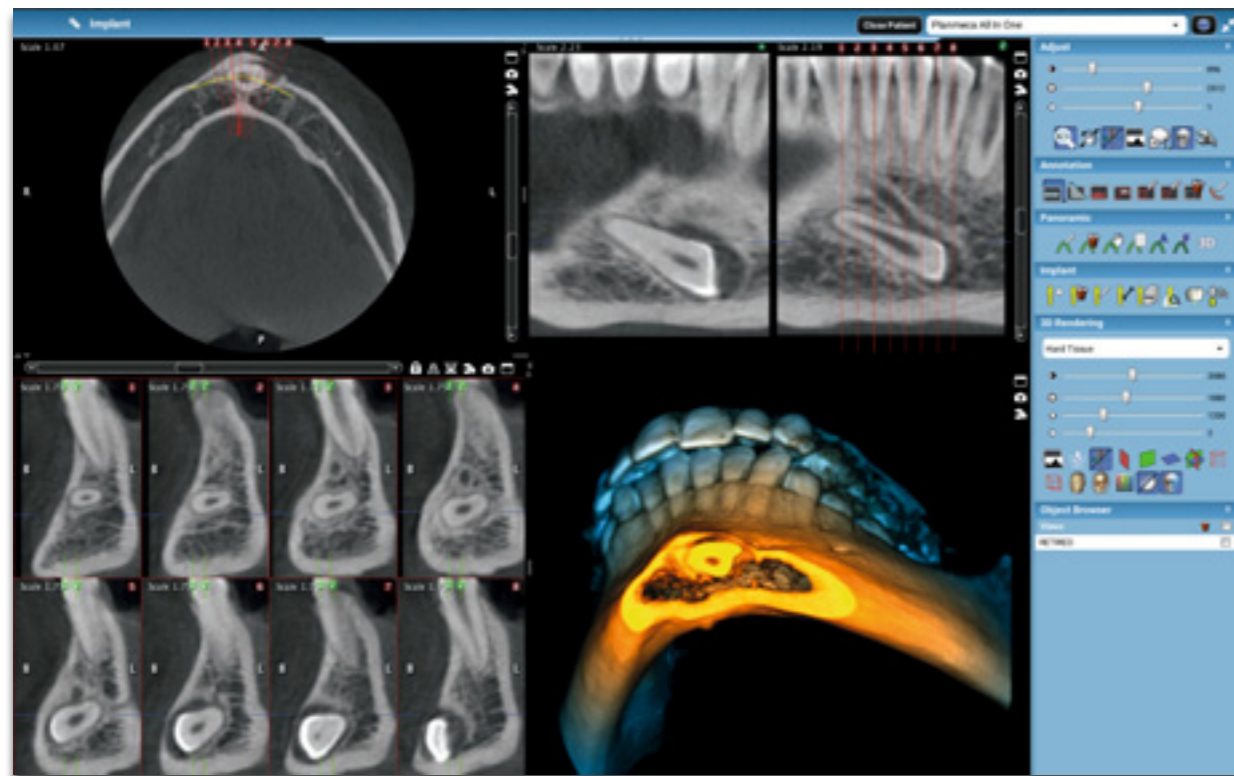

Vynikající nástroje pro kvalitní snímky

Díky kompletní sadě nástrojů pro prohlížení, úpravu snímků, kreslení a anotace zvyšuje software **Planmeca Romexis®** diagnostickou hodnotu snímků. Obsahuje i různé tiskové funkce a možnost importovat a exportovat snímky. Software se skládá z různých modulů, takže si můžete vybrat ty, které vám nejlépe vyhovují.

Pohodlná diagnostika ve 3D

Funkce 3D renderování v programu Planmeca Romexis poskytuje okamžitý anatomický náhled a slouží jako prostředek ke vzdělávání pacientů. Snímky lze snadno prohlížet v různých projekcích nebo je konvertovat do panoramatických snímků a příčných řezů. Nástroje pro měření a anotace, jako je například sledování nervového kanálku, přispívají k bezpečnému a přesnému plánu ošetření.

Prohlížeč Planmeca Romexis® Viewer zdarma

Prohlížeč se všemi funkcemi
Instalace není nutná
Podpora Mac OS a Windows
Pro lékaře i pacienty

Překrytí CBCT snímků

Tento nový modul softwaru Planmeca Romexis 3D umožňuje překrytí dvou CBCT snímků. Je to užitečný nástroj pro porovnání stavu před ošetřením a po něm a lze jej například použít pro zhodnocení stavu po ortognatickém zákroku nebo při ortodontickém ošetření. Tento modul rovněž umožňuje porovnání CBCT snímků se snímky magnetické rezonance, poskytuje tak ucelený pohled na anatomii pacienta.

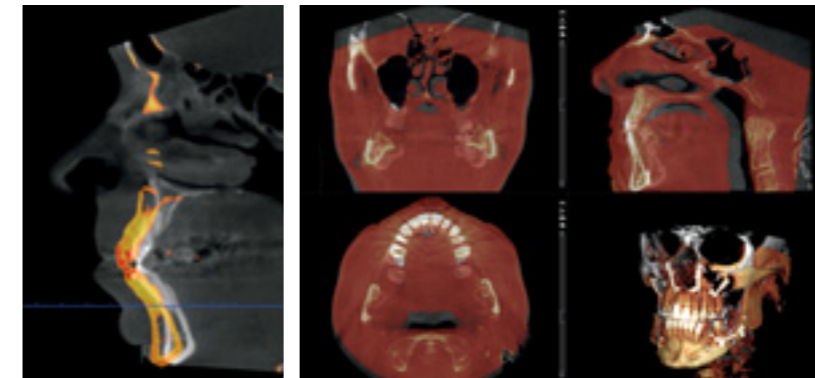

Tampere University Hospital, Medical Imaging Center, Finland

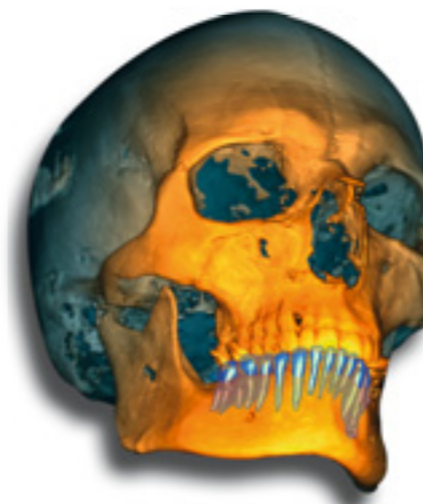

Segmentace zubů

Software Planmeca Romexis poskytuje nový, intuitivní a zároveň efektivní nástroj pro segmentaci zubů a jejich kořenů z CBCT snímku. Tento proces probíhá pod vedením počítačového programu a umožňuje rychlou segmentaci celého chrupu pacienta. Povrchové modely segmentovaných zubů je možno vizualizovat, měřit a následně použít například pro ortodontické ošetření v programu **Planmeca Romexis® 3D Ortho Studio**.

Snadné sdílení výsledků

Studie lze rychle vícestránkově vytisknout nebo rozeslat zařízením, která mají nainstalován prohlížeč **Planmeca Romexis® Viewer**. Jednotlivé případy lze snadno přenášet do mobilních zařízení nebo sdílet s partnerskými klinikami, které používají software Planmeca Romexis.

Nejllepší kompatibilita s ostatními systémy

Kompatibilita softwaru Planmeca Romexis s ostatními systémy vám umožňuje používat i produkty jiných dodavatelů. Díky podpoře TWAIN a DICOM standardů lze náš software používat s většinou dalších systémů.

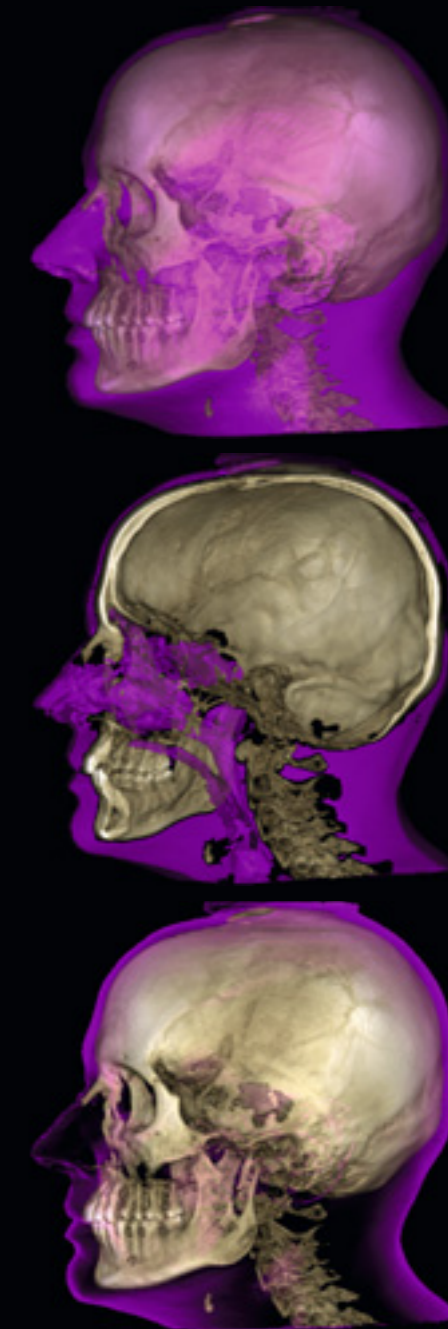

Vizualizace a měření dýchacích cest a sinus objemů před i po ošetření pro snazší určení diagnózy a plánování ošetření. Naše sofistikované softwarové nástroje umožňují přesné měření v 3D prostoru. Naměřené hodnoty lze kdykoli vyvolat použitím uložených náhledů.

Snadné plánování v implantologii

Náš modul pro plánování implantologických zákroků

Planmeca Romexis® 3D Implant Planning obsahuje ty nejsofistikovanější nástroje, aby vyhověl všem požadavkům moderní implantologie.

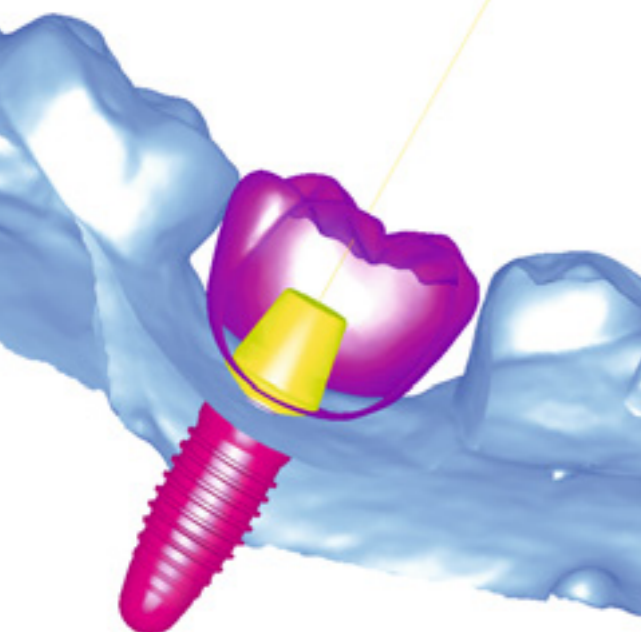
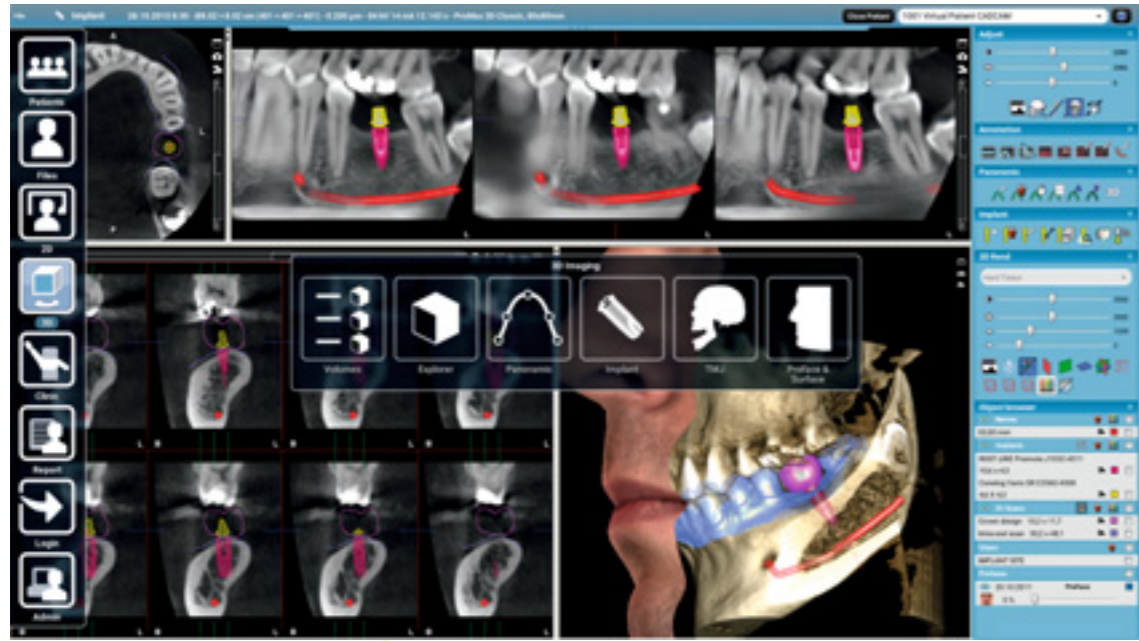

Planmeca Romexis® umožňuje snadné plánování zákroků a ověřování správného umístění implantátů, používá přitom realistické modely implantátů, abutmentů a korunek z knihovny programu Planmeca Romexis. Následně můžete importovat scany měkkých tkání a korunek a překrýt je s CBCT snímkem, získáte dokonalé prostředí pro plánování implantologických zákroků.



Označte nerv na CBCT snímku.

Překryjte scan 3D modelu s CBCT snímkem v softwaru Planmeca Romexis®.

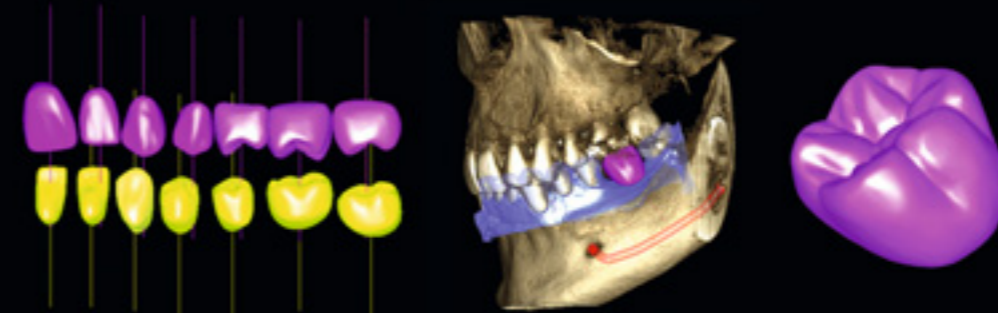

Použijte knihovnu korunek Planmeca Romexis® nebo do softwaru importujte specifickou korunku ze systému CAD.

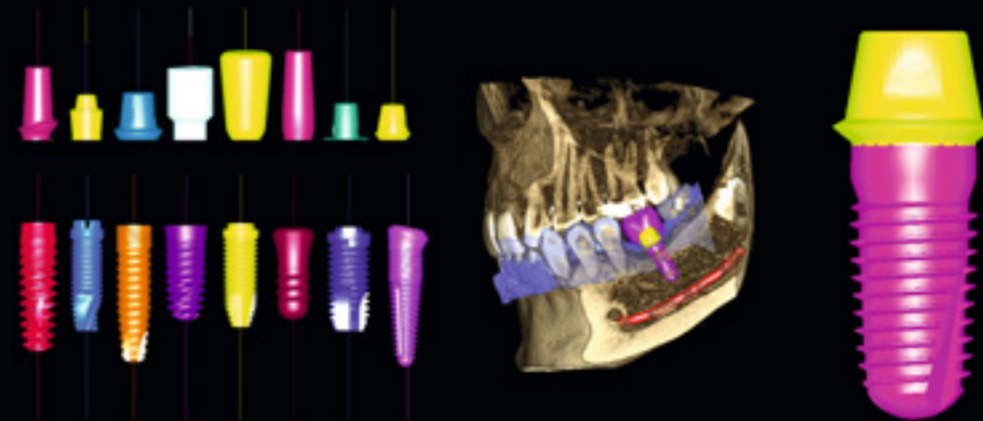

Použijte rozsáhlou knihovnu implantátů a abutmentů Planmeca Romexis® k dokončení plánování zákroku.

Ověřte plán pomocí nástroje verifikace.



Objednejte si chirurgickou vrtací šablonu z Materialise Dental nebo 3D Diagnostix pomocí integrovaného formuláře objednávky.

3D nástroje pro ortodonticii a zubní laboratoře



Modul **Planmeca Romexis® 3D Ortho Studio** přináší inovativní nástroje pro ortodonticii a zubní laboratoře. Tento sofistikovaný modul je navržen speciálně pro revizi a analýzu digitálních dentálních modelů získaných pomocí rentgenového přístroje **Planmeca ProMax® 3D** nebo intraorálního scanneru **Planmeca PlanScan®** a také pro plánování ortodontického ošetření ve 3D.

Analýza dentálního modelu

Pomocí softwaru **Planmeca Romexis®** je možné srovnávat index skusu a zubní otisky a sádrové modely naskenované přístrojem **Planmeca ProMax® 3D**. V modulu **Planmeca Romexis® 3D Ortho Studio** pak pohodlně provedete revizi, analýzu a plán ortodontického ošetření.

Analýza s tímto modulem je snazší než kdykoliv předtím, protože nabízí všechny nástroje potřebné pro tvorbu virtuální základny, kontrolu okluze a pro různá měření zubů a zubního oblouku.



Planmeca PlanScan®



Snímek sádrového odlitku pořízený přístrojem Planmeca ProMax® 3D



Snímek otisku pořízený přístrojem Planmeca ProMax® 3D

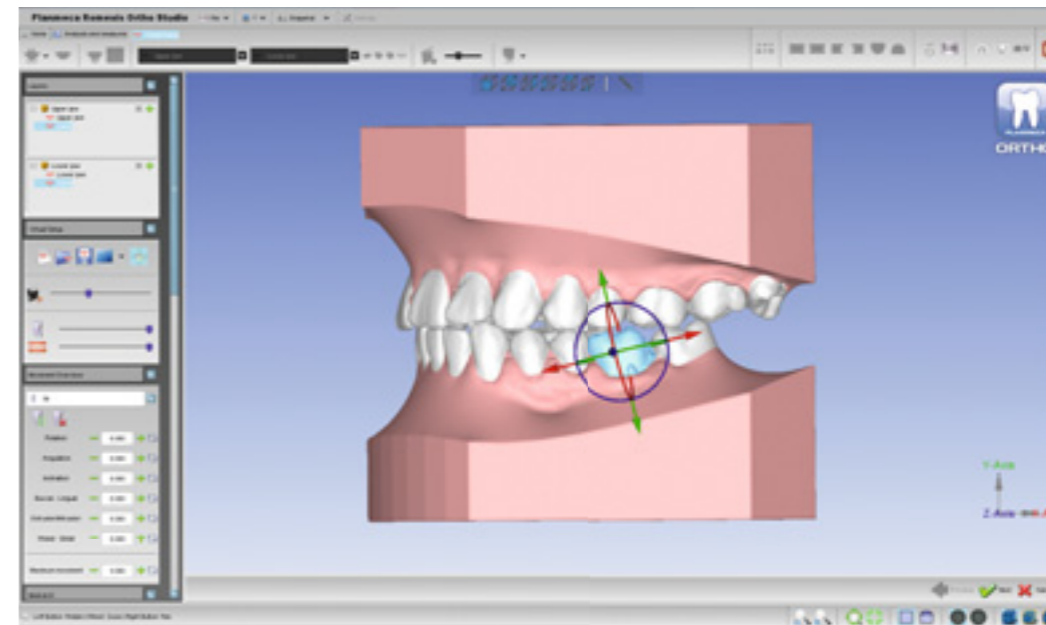

Plánování ošetření ve 3D

V modulu Planmeca Romexis 3D Ortho Studio lze vytvořit plán ošetření přesunem zubů ve virtuálním modelu za současně probíhající vizualizace průsečíků a kontaktů.

Všechny provedené změny, jako je přemístění zubů, interproximální redukce nebo extrakce zubů, jsou shrnuty v podrobném reportu plánu ošetření. Plán ošetření můžete snadno sdílet s kolegy.

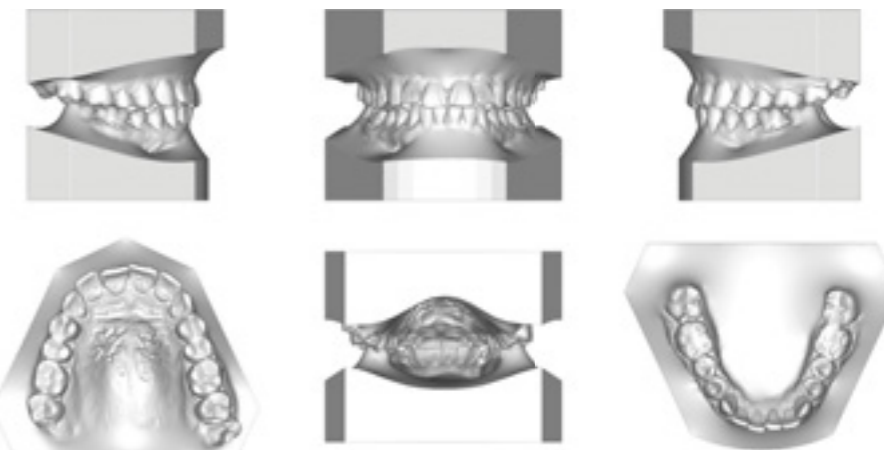

Export digitálních dentálních modelů ve formátu STL

Planmeca Romexis 3D Ortho Studio generuje sekvenci digitálních modelů pro každý krok ošetření. Tyto modely lze exportovat ve formátu STL pro účely 3D tisku, individuálních úprav a následné výroby.

Modul je kompatibilní s operačním systémem Windows.

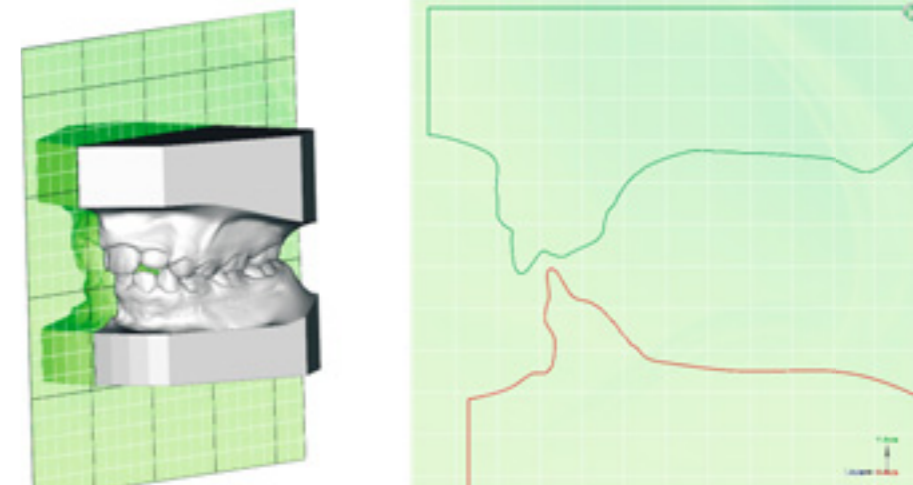

Snímkovací protokol Braces pro přístroje Planmeca ProMax® 3D

Náš jedinečný snímkovací protokol Braces (Rovnátky) umožňuje optimální nastavení expozice pro pacienty s fixními rovnátky. Pořízené snímky je možno použít pro návrhy rovnátek.

Tento protokol je dostupný pro přístroje Planmeca ProMax® 3D Classic, Planmeca ProMax® 3D Mid a Planmeca ProMax® 3D Max.

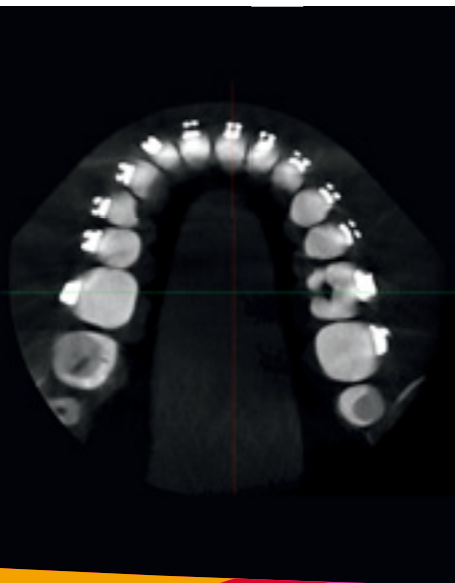

Váš svět mobilního snímkování



Naše sofistikovaná aplikace **Planmeca mRomexis™**, navržená pro použití s nejrůznějšími platformami, vám kdykoliv umožňuje získat přístup k vašim snímkům. Komunikujte s vašimi pacienty nebo kolegy, kdekoliv se zrovna nacházíte.

Nová aplikace
Planmeca mRomexis™
pro operační systémy
iOS, Android a
pro stolní počítače



Stáhněte si aplikaci Planmeca mRomexis™ pro iOS a Android z App Store nebo Google Play.



Zůstaňte mobilní s prohlížečem Planmeca mRomexis™

Planmeca mRomexis™ je rychlá, přehledná a nenáročná aplikace pro prohlížení snímků, navržená pro použití s nejrůznějšími platformami. Je dostupná pro operační systémy iOS a Android a také ve verzi pro stolní počítače. Získejte přístup ke svým snímkům prostřednictvím databáze **Planmeca Romexis®** v místní síti nebo své snímky přenášejte ve svém mobilním zařízení. Zažijte nový pocit svobody, který vám nabízí mobilní svět Planmeca!

Díky aplikaci Planmeca mRomexis zůstanete vždy v obraze. Je to ideální řešení pro snadné a rychlé prohlížení 2D a 3D snímků, 3D modelů povrchu nebo snímků tváře **Planmeca ProFace®**. Snímky lze snadno sdílet prostřednictvím služby **Planmeca Romexis® Cloud**.

Planmeca mRomexis umožňuje svým uživatelům být neustále v kontaktu se svou prací - snímky, které jsou důležité pro další plánovaný zákrok, jsou vždy po ruce.

Sdílejte snímky a odborné zkušenosti on-line



Planmeca Romexis® Cloud je bezpečná služba pro přenos snímků mezi uživateli programu Planmeca Romexis® a jejich partnery. Nyní můžete snadno sdílet snímky nebo CAD/CAM aplikace s dalšími specialisty nebo se svými pacienty.



Uživatelé Planmeca Romexis®

- Radiologická centra
- Všeobecné ambulance

Planmeca Romexis® Cloud

SNÍMKY
DOPORUČENÍ
POPISY SNÍMKŮ
PLÁNY OŠETŘENÍ

Kdokoliv, kdekoliv

- Všeobecní lékaři
- Kolegové
- Radiologové
- Specialisté
- Zubní laboratoře
- Pacienti



Výhody

- Plně integrovaný do **Planmeca Romexis®**, zajišťuje efektivní práci – externí aplikace nebo CD a DVD nejsou potřeba
- Automatické zasílání snímků a příloh
- Automatické upozornění adresáta na nový případ

- Případy lze zaslat komukoliv, kdo má e-mailovou adresu
- Bezpečný přenos a ukládání informací
- **Planmeca Romexis® Cloud** zjednoduší vaši komunikaci

Funkce

Zasílání snímků adresátovi

- 2D snímky: panoramatické, cefalometrické, fotografie, intraorální
- 3D snímky: CBCT, 3D fotografie, povrchový scan
- Obsahuje všechny poznámky a jiné dodané prvky

Zasílání dokumentů adresátovi

- Přiložte libovolné množství žádostí, reportů a jiných dokumentů

Všestranné použití pro komunikaci

Adresáti si mohou zdarma stáhnout a prohlížet snímky prostřednictvím:

- Programu Planmeca Romexis
- Aplikace **Planmeca mRomexis™** pro prohlížení snímků pro iOS a Android
- Volně dostupného prohlížeče **Planmeca Romexis® Viewer**

Pro zasílání nových případů jsou nezbytné plné verze softwaru **Planmeca Romexis®** a **Planmeca Romexis® Cloud**. Navštivte <http://online.planmeca.com/> pro registraci a aktivaci služby zasílání snímků.

Profesionálové hrdě představují přístroje řady Planmeca ProMax® 3D



Který je ten pravý pro vás?

Planmeca ProMax® 3D s

Planmeca ProMax® 3D s je ideální 3D přístroj pro snímkování malých detailů. Je perfektní pro jednotlivé implantáty, endodoncii a pro ošetření zubů moudrosti.

Planmeca ProMax® 3D Classic

Planmeca ProMax® 3D Classic má senzor, který pokrývá celou oblast chrupu, takže přístroj vytváří výborné snímky horní i dolní čelisti.

Planmeca ProMax® 3D Plus

Nejnovější člen naší 3D řady, Planmeca ProMax® 3D Plus, nabízí široký výběr různých velikostí objemů a je vynikající volbou pro jakékoliv snímkování.

Planmeca ProMax® 3D Mid

Díky velkému výběru velikostí objemů lze Planmeca ProMax® 3D Mid použít v široké oblasti diagnostiky, aniž by byly nutné kompromisy v profesionalitě ošetření.

Planmeca ProMax® 3D Max

Planmeca ProMax® 3D Max je skvělý 3D přístroj, který vytváří všechny potřebné velikosti objemů pro diagnózy maxilofaciální oblasti, od těch nejmenších míst až po snímky celé lebky.

A megkérdezett személyek nem részesültek anyagi javadalmazásban vagy egyéb előnyben az itt következő interjúkért.

Planmeca ProMax® 3D s

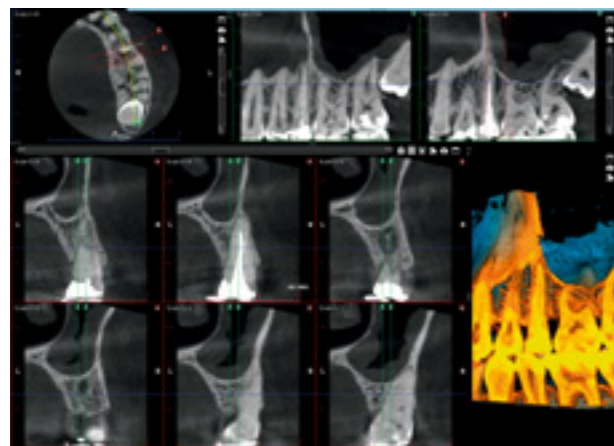
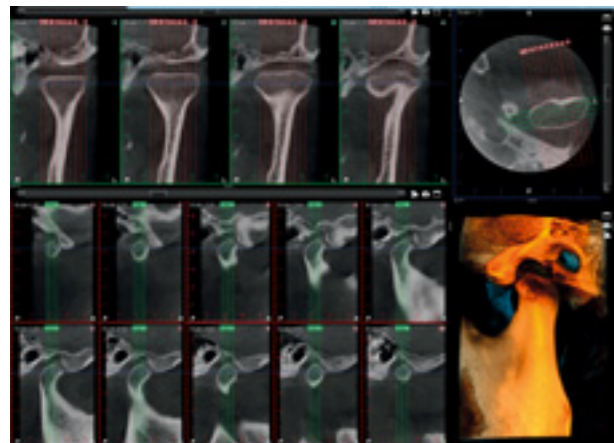
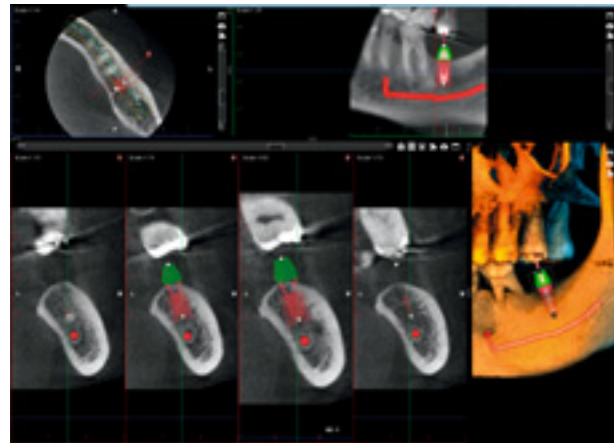

Velikosti objemů

Ø50 x 80 mm
Ø50 x 50 mm
Spojený objem 90 x 60 x 130 mm



Dlouhodobá spolupráce se společností Planmeca

„Asi před čtyřmi lety jsme pro naši kliniku zakoupili přístroj **Planmeca ProMax® 3D s**. Již předtím jsme na klinice používali pět zubních souprav Planmeca, takže bylo nasnadě pokračovat ve spolupráci i v případě rentgenů. Navíc nám je několik radiologů doporučilo pro jejich vysokou kvalitu.

Přístroj používáme pro implantologické zákroky, pro chirurgii třetího spodního moláru a pro endodoncii, hlavně při komplikovaných případech zubů s rozvětvenými kořeny. Já osobně používám nejčastěji **Planmeca Romexis® 3D Implant Planning** modul. Je velmi praktický, protože v tomto softwaru můžu implantáty virtuálně přesně umístit.

Používání přístroje je jednoduché, umí jej používat všichni kolegové, i když nejčastěji s ním pracují stomatologové. Polohování je snadné a snímky mají vysokou kvalitu. A design přístroje je opravdu vytříbený.

Přístroj bych ostatním rozhodně doporučil. Zrovna jsme začali používat nový senzor a s kvalitou snímků jsem velice spokojen. A také zpětná vazba od radiologů je pozitivní.“

*Ari Mäkelä, nezávislý stomatolog
Dental Care Center Janne, Järvenpää, Finsko*

Čínská nemocnice si vybrala Planmeca ProMax® 3D s

„Přístroj **Planmeca ProMax® 3D s** jsem koupil v září 2010, takže ho používáme již více než dva roky. Moje rozhodnutí ovlivnila výborná reputace výrobků Planmeca a dobrý poměr kvality a ceny. Bylo pro mě také důležité, že se s přístrojem dobře pracuje a že v případě potřeby je pozáruční servis rychlý.

Systém Planmeca ProMax 3D používám v různých situacích – pro diagnostiku v orální a maxilofaciální chirurgii, v implantologii, pro diagnostiku chorob dentální a periodontální pulpy a v ortodontii. Kvalita snímku je vynikající, což v kombinaci s výborným softwarem **Planmeca Romexis®** velmi usnadňuje stanovení správné diagnózy.

V implantologii je pro mě přístroj Planmeca ProMax 3D s nepostradatelný ve fázi přípravy zákroku. Díky informacím o struktuře a hustotě kostí ze snímku je operace snazší a bezpečnější pro pacienta.

Planmeca ProMax 3D s mi umožňuje efektivně vykonat velké množství různých úkolů v krátkém čase, což při mé práci představuje opravdovou přidanou hodnotu.

*Sun Zhizong, děkan
Donggang City Stomatology Hospital, Liaoning, Čína*

Planmeca ProMax® 3D Classic

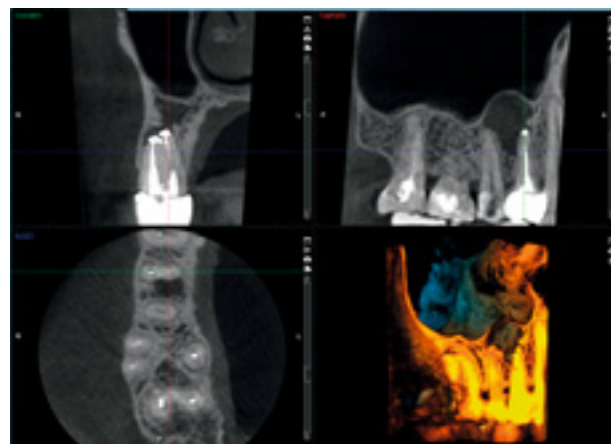
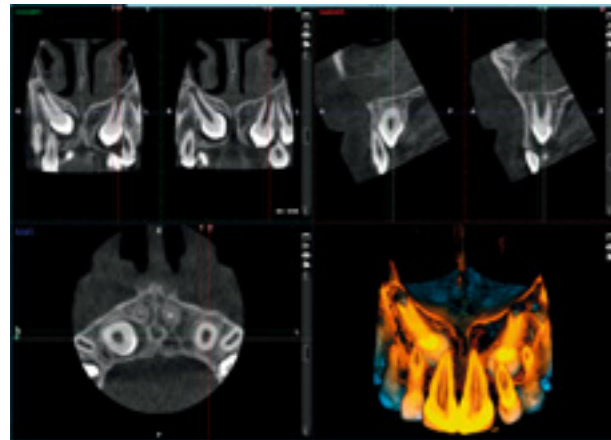
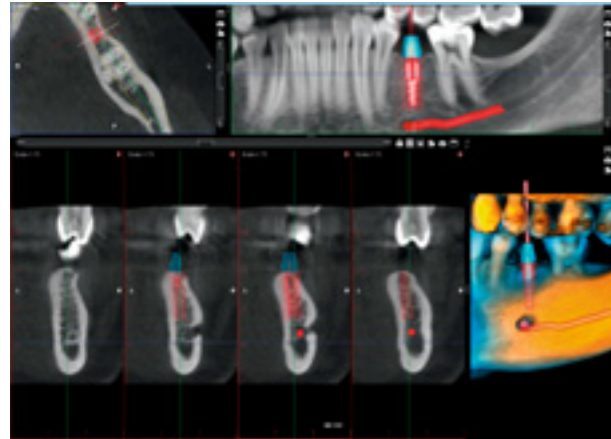

Velikosti objemů

Ø80 x 80 mm
Ø80 x 50 mm
Ø50 x 80 mm
Ø50 x 50 mm
Spojený objem 140 x 105 x 80 mm



*Dr Pekka Nissen, GDP &
Dr Kim Lemberg, DDS,
PhD, specialisté v orální a
maxilofaciální radiologii*

*West Vantaa Dental Clinic,
Finsko*



Finská stomatologická klinika zvolila Planmeca ProMax® 3D Classic

„Rozhodli jsme se pro naši kliniku zakoupit **Planmeca ProMax® 3D Classic** 8 x 8, abychom mohli začít snímkovat CBCT na naší klinice a nemuseli své pacienty posílat kvůli rentgenu na jiná pracoviště. V takových případech je tu totiž vždycky riziko, že ošetření neproběhne podle plánu kvůli nedostatku aktivity ze strany pacienta. Teď máme vlastního radiologa a všechno běží hladce. Spolupracujeme také se dvěma chirurgy, protože provádíme mnoho implantologických zákroků a ošetřujeme také komplikované endodontické případy.“

Prudký nárůst implantologických zákroků

„Poté, co jsme koupili přístroj Planmeca ProMax 3D Classic, výrazně vzrostl počet implantologických zákroků. Pacienty

vždycky ohromí, když jim nabídneme 3D snímek přímo na místě. Tento přístroj je obzvláště vhodný pro komplikované endodontické případy, protože 3D snímek vám ukáže všechno. Je také neocenitelný u zubů moudrosti, které rostou v nevhodném úhlu.“

Kvalita snímků z přístroje Planmeca ProMax 3D Classic je vynikající. Myslím, že můžu klidně říct, že máme ten nejlepší 3D přístroj ve Finsku. Tento názor sdílí i naši chirurgové a mnoho radiologů.“

Software **Planmeca Romexis®** je úžasný pracovní nástroj. Je logický, uživatelsky příjemný a plně funkční – skutečně povedený program.“

*Pekka Nissinen, GDP,
West Vantaa Dental Clinic, Finsko*

Optimální kvalita snímků pro všechny stomatologické obory

„S přístrojem Planmeca ProMax 3D Classic pracuji od jeho uvedení na trh v roce 2007 a dělám na něm všechny možné typy snímků. Na kvalitu jeho snímků se můžete spolehnout ve všech odvětvích stomatology, i u těch nekomplikovanějších případů. S přístrojem se dobře pracuje a celkově je snímání s ním velmi snadné.“

Co se týče 3D snímání, je podle mě software Planmeca Romexis nejlepší na trhu.“

*Kim Lemberg, radiolog,
West Vantaa Dental Clinic, Finsko*

Planmeca ProMax® 3D Plus

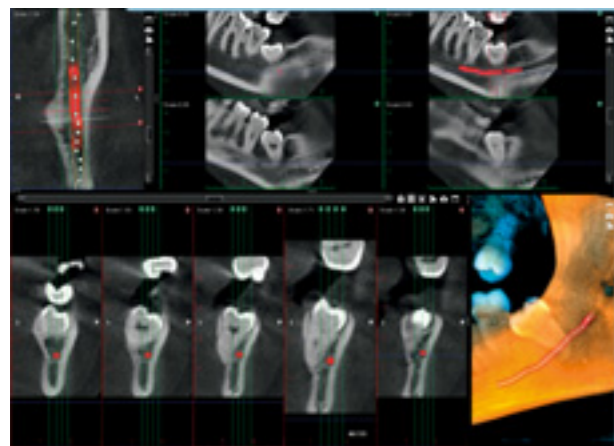
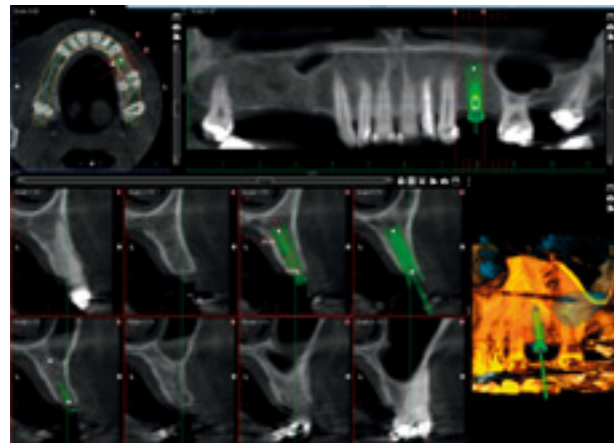
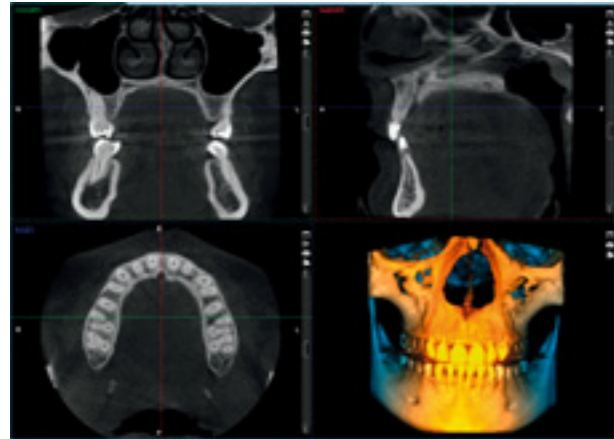

Velikosti objemů

Ø160 x 90 mm
Ø160 x 50 mm
Ø90 x 90 mm
Ø90 x 50 mm
Ø70 x 70 mm
Ø70 x 50 mm
Ø40 x 70 mm
Ø40 x 50 mm



Dr. Dirk Ladig

Ambulance ústní chirurgie,
Hoyerswerda, Německo



Kvalita snímků přístroje Planmeca ProMax® 3D Plus ohromila specialisty na ústní chirurgii v Německu

"Přístroj **Planmeca ProMax® 3D Plus** používám ve své ambulanci ústní chirurgie od roku 2013. Již předtím jsem měl dobré zkušenosti s rentgenovými přístroji Planmeca. Můj rentgenový přístroj Planmeca fungoval bez problémů 19 let, servis byl vynikající a já jsem byl naprosto spokojen. V roce 2000 jsem si navíc pořídil i druhý přístroj a mohl jsem tak do své praxe zavést CBCT snímání. Rozhodujícím faktorem pro koupi nového přístroje Planmeca ProMax 3D Plus byly snímky pořízené mými kolegy pomocí nového přístroje s plochým panelem. Vysoké rozlišení těchto snímků na mě opravdu udělalo dojem! Navíc bylo také třeba změnit uspořádání mé ambulance, potřeboval jsem uvolnit jednu ze dvou místností pro rentgenování. Přístroj Planmeca ProMax 3D Plus kombinuje dva přístroje v jednom: OPG a CBCT. Výsledkem je to, že potřebujeme výrazně méně místa.

Více informací v jediném snímku

Přístroj využívám pro různé druhy plánování ošetření; hlavně v implantologických případech, ale také ve vysoce riskantních zákrocích spojených se zuby moudrosti. Největší výhodou přístroje Planmeca ProMax 3D Plus podle mě je možnost zobrazení celé čelisti, včetně vzestupného ramene dolní čelisti a mandibulárního kloubu, v jediném snímku. Snímky používám také při detekci umístění cizorodého tělesa, u apikálních odchylek a u zánětlivých procesů v oblasti čelisti. CBCT poskytuje více diagnostických možností pro vyšetření infekčních ložisek u pacientů s nejasnými symptomy nebo s jistými systémovými onemocněními. Otázky spojené s ortodontickým ošetřením retinovaných nebo posunutých zubů mohu snadno zodpovědět za své kolegy.

Snímkování s nízkou radiací s nastavitelnou velikostí objemů

Na přístroji se mi líbí zejména možnost nastavit objem snímku podle potřeby. Účinná dávka pro pacienta je díky tomu tak nízká, jak je to jen možné. Snímkový protokol Ultra Low Dose používám zejména u ortodontických případů. Polohovací světla oceníte zejména při centrování objemu snímku.

Obsluha a nastavení přístroje jsou velice jednoduché. Přechod od analogového k digitálnímu snímání byl také snadný. Pacienti v přístroji stojí vzpřímeně, jejich polohování je tak mnohem snazší než u předchozích přístrojů pro CBCT snímání, kde pacienti museli ležet, a nedochází k rozmazávání snímků pohybem. Pacienti mají nový přístroj také raději, protože se při snímání necítí stísněně."

Dr. Dirk Ladig, Ambulance ústní chirurgie,
Hoyerswerda, Německo

Planmeca ProMax® 3D Mid

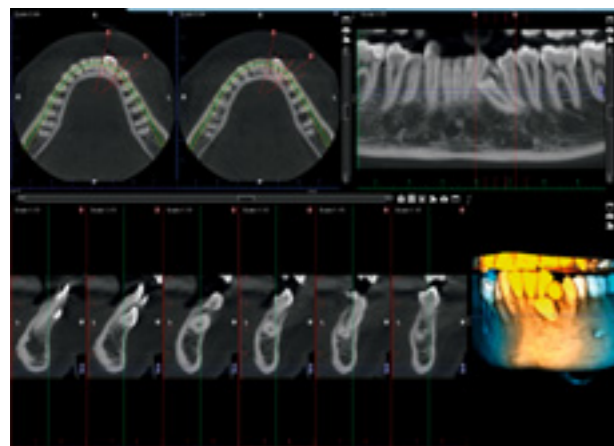
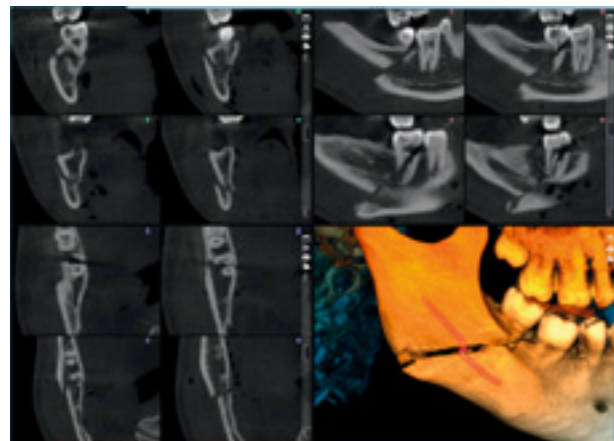
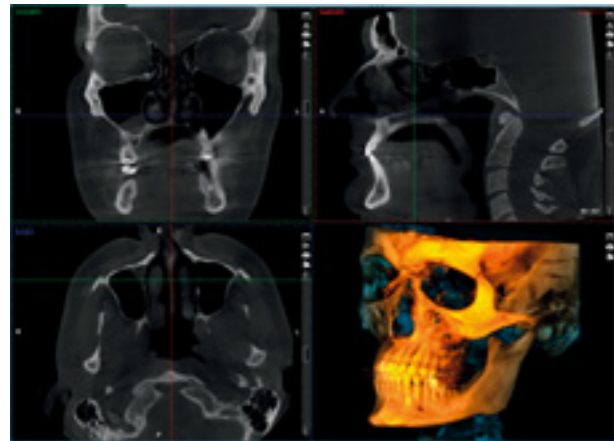

Velikosti objemů

- Ø200 x 170 mm
- Ø200 x 100 mm
- Ø200 x 60 mm
- Ø100 x 100 mm
- Ø100 x 60 mm
- Ø80 x 80 mm
- Ø80 x 50 mm
- Ø40 x 80 mm
- Ø40 x 50 mm



*Dr Carlo Pizzo, DDS &
Dr. Gioia Amico, DDS*

A&P Clinic, Cittadella, Itálie



Po důkladné analýze trhu zvolila italská klinika A&P přístroj Planmeca ProMax® 3D Mid

„Přístroj **Planmeca ProMax® 3D Mid** na naší nové klinice používáme už šest měsíců a jsme s ním opravdu spokojeni.

Vybrali jsme si jej po velmi důkladné analýze současné nabídky na trhu. Potřebovali jsme přístroj, který nabízí široký výběr objemů snímání, možnost panoramatického a cefalometrického snímání a v neposlední řadě může běžet nativně pod Mac OS, protože celý náš počítačový systém na klinice používá počítače Apple. Jediný přístroj, který všechny tyto podmínky splňoval, byl Planmeca ProMax 3D Mid.“

Pro jakékoliv klinické použití

„Rádi jej používáme pro panoramatické snímání, předběžné plánování ošetření, 3D snímání, extrakce zubů

moudrosti a pro implantologickou chirurgii. Pomocí jeho softwaru **Planmeca Romexis®** a obsažené knihovny 3D implantátů jsme schopni virtuálně umístit přesně ty implantáty, které se chystáme použít. Tato funkce je nesmírně užitečná.

3D magie díky nejnovější technologii

„Přístroj a software spolu bez problémů pracují – snadno, rychle a spolehlivě. Velice oceňujeme funkci 3D renderování, umožňuje nám vizualizovat skutečnou morfologii kostí pacientů, kteří pak lépe chápou svůj klinický stav a ošetření, které jim nabízíme. Takže Planmeca Romexis se může stát skutečně efektivním nástrojem komunikace. Z tohoto důvodu jsme si

pořídili také modul **Planmeca ProFace®**. Překrytím 3D scanu pacientovy tváře a CBCT snímku můžeme našim pacientům ukázat snadno srozumitelný snímek, na kterém se poznají. I dnes to většině našich pacientů připadá jako zázrak!“

*Dr Carlo Pizzo & Dr Gioia Amico,
A&P Clinic, Cittadella, Itálie*

Planmeca ProMax® 3D Max

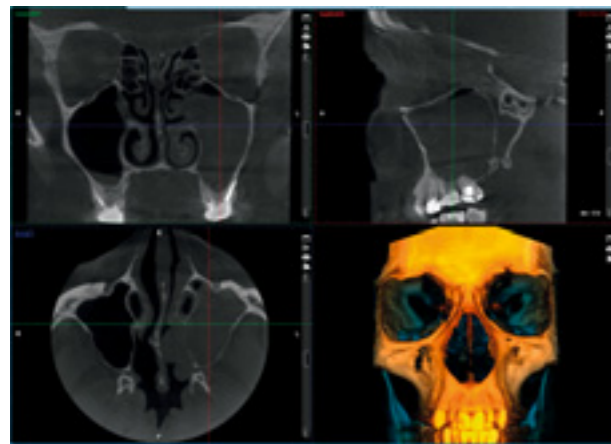
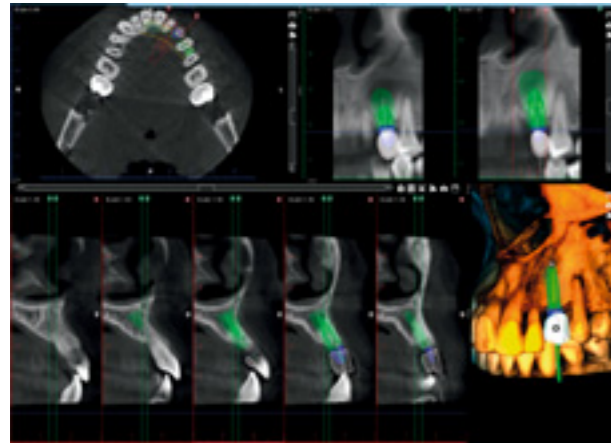
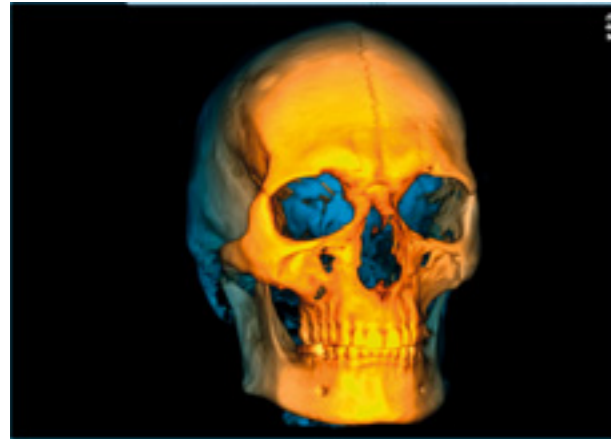

Velikosti objemů

Ø230 x 260 mm
Ø230 x 160 mm
Ø130 x 160 mm
Ø130 x 130 mm
Ø100 x 130 mm
Ø130 x 90 mm
Ø130 x 55 mm
Ø100 x 90 mm
Ø100 x 55 mm
Ø50 x 55 mm



Dr Corrado Gazzero

*MD, Specialista v
radiodiagnostice,
Kvalifikovaný expert v ochraně
proti záření*

Studio Gazzero, Janov, Itálie



Radiolog chválí všestrannost přístroje Planmeca ProMax® 3D Max

„Přístroj **Planmeca ProMax® 3D Max** používám už asi tři roky a v Itálii jsem byl úplně první. Předtím jsem pracoval dva roky s přístrojem **Planmeca ProMax® 3D Classic 8x8**. Přístroje Planmeca používám už od roku 1995, protože vytváří velice kvalitní snímky, jsou spolehlivé a servis je rychlý.

S přístrojem Planmeca ProMax 3D Classic pracuji opravdu rád. Už jsem ho vyzkoušel ve všech možných stomatologických případech, při různých implantologických ošetřeních, v endodoncii, při zkoumání změn kostních struktur, při extrakcích

zubů moudrosti, u nadpočetných zubů a v mnoha dalších případech. V ORL případech přístroj používám pro zkoumání paranasálních dutin a struktur tvářových kostí.

Jednou z největších výhod tohoto přístroje je možnost zvolit si kvalitu snímku a optimalizovat tak dávku záření pro pacienta. Výběr objemů je kompletní, programy pro snímkování nejsou složité a polohování pacienta je velice snadné.“

Dr Gazzero, Studio Gazzero, Janov, Itálie

Individuální implantáty pro každého pacienta

Vy si je představíte. My je vyrobíme.

Planmeca ProModel™ nabízí specifické implantáty pro jednotlivé pacienty a fyzické modely pro maxilofaciální chirurgii – vše navrženo individuálně pro nejlepší možné výsledky.

Implantáty jsou navrženy a vyrobeny tak, aby vyhověly jakémukoliv tvaru a zabezpečily přesné umístění do anatomie pacienta. Tato služba také nabízí fyzické 3D modely lebky a chirurgické šablony pro usnadnění plánování i samotného zákroku.

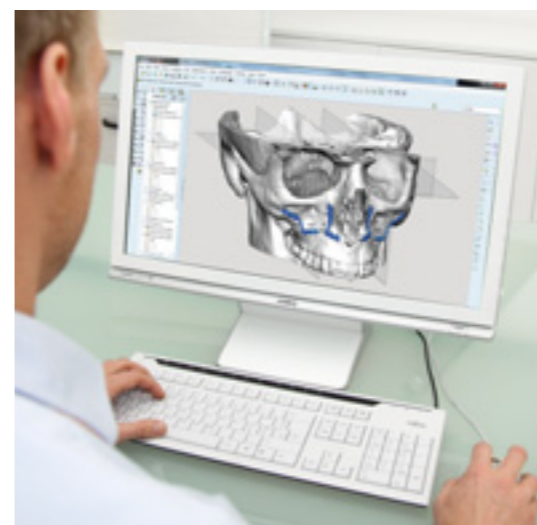

3D návrh je vytvořen během online spolupráce mezi chirurgem a designérem



Model lebky pro plánování zákroku a hotový individuální implantát

Koncept služby Planmeca ProModel™

- Unikátní služba pro tvorbu individuálních implantátů pro jednotlivé pacienty, pro chirurgické šablony a modely lebky z CBCT/CT snímků
- 3D implantáty jsou navrhovány během online spolupráce mezi chirurgem a designérem Planmeca
- Objednání je rychlé a snadné – dodávka do několika pracovních dnů od objednání
- Snižuje čas potřebný na operaci až o 3,5 hodiny a celkové náklady o více než o 10%
- Rychlejší a preciznější operace vedou k lepším estetickým výsledkům

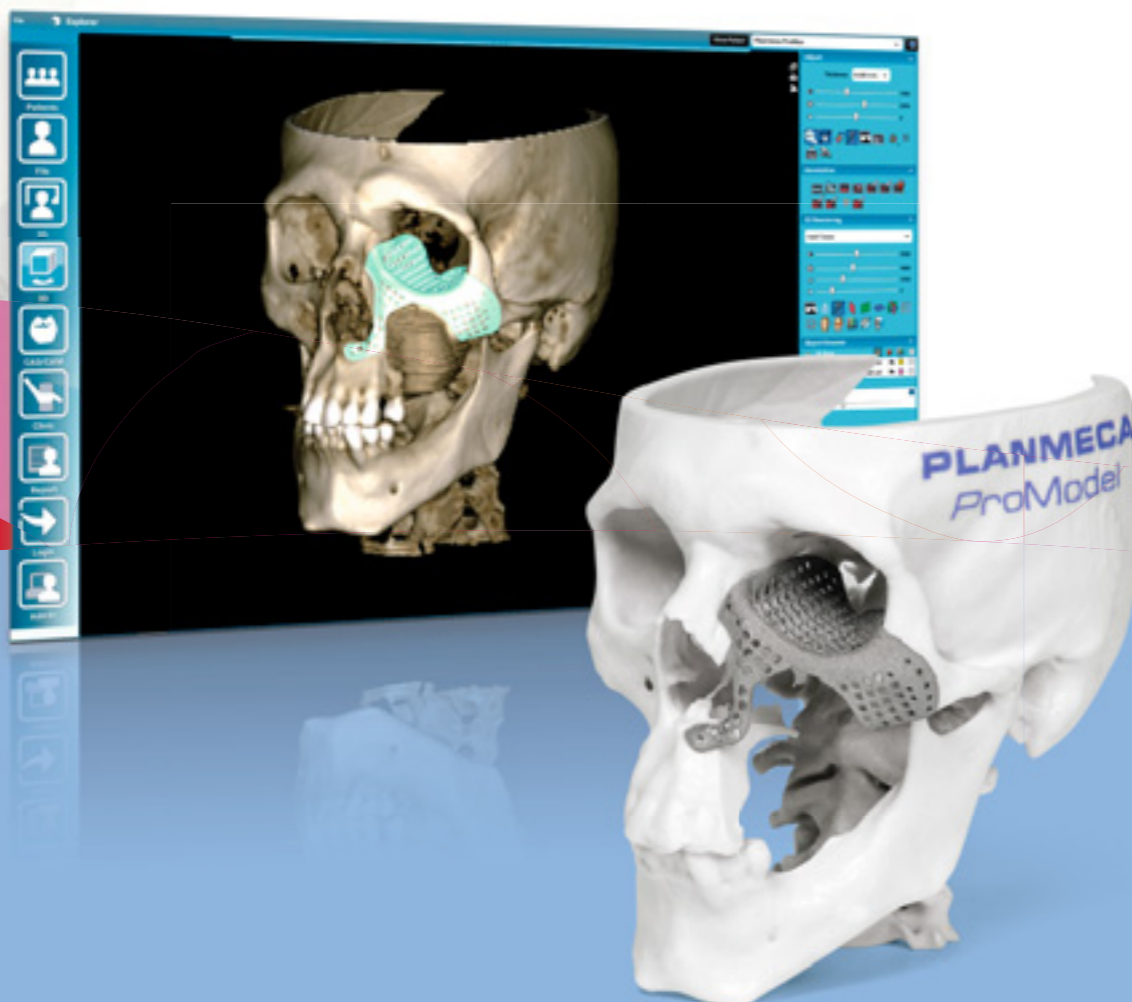

Rychlejší operace, precizní umístění a lepší estetické výsledky

Odlište se barvou

Doplňte skvělý design vašeho přístroje **Planmeca ProMax® 3D** dotekem vaší osobnosti, vaší oblíbenou barvou. Vyberte si perfektně sladěné odstíny z naší jedinečné inspirující kolekce barev a vytvořte vzhled vašich snů.



Technické specifikace

Technická data

	3D s	3D Classic	3D Plus	3D Mid	3D Max
Anodové napětí	60–90 kV	60–90 kV	60–90 kV	60–90 kV	60–90 kV
Anodový proud	1–14 mA	1–14 mA	1–14 mA	1–14 mA	1–12 mA
Ohnisko	0,5 mm, fixní anoda	0,5 mm, fixní anoda	0,5 mm, fixní anoda	0,5 mm, fixní anoda	0,6 mm, fixní anoda
Senzor	Plochý panel	Plochý panel	Plochý panel	Plochý panel	Plochý panel
Snímkování	Jedno otočení 200°	Jedno otočení 200°	200/360° otočení	200/360° otočení	210/360° otočení
Čas skenování	7,5–27 s	9–37 s	9–33 s	9–33 s	9–40
Čas rekonstrukce	2–25 s	2–25 s	2–30 s	2–55 s	2–55 s

Porovnání

	3D s	3D Classic	3D Plus	3D Mid	3D Max
Programy 3D zubní	Ano	Ano	Ano	Ano	Ano
Programy 3D ORL	-	-	Ano	Ano	Ano
ProFace 3D Fotorafie	Ano	Ano	Ano	Ano	Ano
Scan 3D modelu	Ano	Ano	Ano	Ano	Ano
4D Jaw Motion	-	-	-	Ano	Ano
2D panoramatické	Ano	Ano	Ano	Ano	Ano
2D cefalometrické	Ano	Ano	Ano	Ano	-

Dentální programy

Velikost objemu (dětský mód)

	3D s	3D Classic	3D Plus	3D Mid	3D Max	Velikost objemu, izotropní
Zub	Ø50 x 80 mm (Ø42 x 68 mm) Ø50 x 50 mm (Ø42 x 42 mm)	Ø50 x 80 mm (Ø42 x 68 mm) Ø50 x 50 mm (Ø42 x 42 mm)	Ø40 x 50 mm (Ø34 x 42 mm) Ø40 x 70 mm (Ø34 x 60 mm)	Ø40 x 50 mm (Ø34 x 42 mm) Ø40 x 80 mm (Ø34 x 68 mm)	Ø50 x 55 mm (Ø42 x 50 mm)	75 µm*, 100 µm, 150 µm, 200 µm, 400 µm
Zuby		Ø80 x 80 mm (Ø68 x 68 mm) Ø80 x 50 mm (Ø68 x 42 mm)	Ø70 x 50 mm (Ø60 x 42 mm) Ø70 x 70 mm (Ø60 x 60 mm) Ø90 x 50 mm (Ø75 x 42 mm) Ø90 x 90 mm (Ø75 x 75 mm)	Ø80 x 50 mm (Ø68 x 42 mm) Ø80 x 80 mm (Ø68 x 68 mm) Ø100 x 60 mm (Ø85 x 50 mm) Ø100 x 100 mm (Ø85 x 85 mm)	Ø100 x 55 mm (Ø85 x 50 mm) Ø100 x 90 mm (Ø85 x 75 mm)	150 µm, 200 µm, 400 µm
Zuby	Trojité sken: 90 x 60 x 80 mm	Trojité sken: 140 x 105 x 80 mm				200 µm, 400 µm
Čelist			Ø160 x 50 mm (Ø160 x 50 mm) Ø160 x 90 mm (Ø160 x 90 mm)	Ø200 x 60 mm (Ø200 x 60 mm) Ø200 x 100 mm (Ø200 x 100 mm)	Ø130 x 55 mm (Ø110 x 50 mm) Ø130 x 90 mm (Ø110 x 75 mm)	200 µm, 400 µm, 600 µm
Tvář				Ø200 x 170 mm (Ø200 x 170 mm)	Ø100 x 130 mm (Ø85 x 110 mm) Ø130 x 130 mm (Ø110 x 110 mm) Ø130 x 160 mm (Ø110 x 136 mm)	200 µm, 400 µm
Lebka					Ø230 x 160 mm Ø230 x 260 mm	400 µm, 600 µm

ORL programy

Velikost objemu (dětský mód)

	3D Plus	3D Mid	3D Max	Velikost objemu, izotropní
Nos	Ø70 x 70 mm (Ø60 x 60 mm)	Ø80 x 80 mm (Ø68 x 68 mm)	Ø100 mm x 90 mm (Ø85 x 75 mm)	200 µm, 400 µm
Sinus	Ø90 x 90 mm (Ø90 x 90 mm) Ø160 x 90 mm (Ø160 x 90 mm)	Ø100 x 100 mm Ø100 x 170 mm Ø200 x 100 mm Ø200 x 170 mm	Ø100 x 90 mm Ø100 x 130 mm Ø130 x 130 mm Ø130 x 160 mm	200 µm, 400 µm, 600 µm
Střední ucho	Ø40 x 50 mm (Ø34 x 42 mm) Ø70 x 70 mm (Ø60 x 60 mm)	Ø40 x 50 mm (Ø34 x 42 mm) Ø80 x 80 mm (Ø68 x 68 mm)	Ø50 x 55 mm (Ø42 x 50 mm)	75 µm*, 100 µm, 150 µm, 200 µm
Spánková kost	Ø70 x 70 mm (Ø60 x 60 mm)	Ø80 x 80 mm (Ø68 x 68 mm)	Ø100 x 90 mm (Ø85 x 75 mm)	150 µm, 200 µm
Obratle	Ø70 x 70 mm (Ø60 x 60 mm)	Ø80 x 80 mm (Ø68 x 68 mm)	Ø100 x 90 mm (Ø85 x 75 mm) Ø100 x 130 mm (Ø85 x 110 mm)	200 µm, 400 µm
Dýchací cesty	Ø70 x 70 mm (Ø60 x 60 mm)	Ø80 x 80 mm (Ø68 x 68 mm)	Ø100 x 90 mm (Ø85 x 75 mm) Ø100 x 130 mm (Ø85 x 110 mm) Ø130 x 130 mm (Ø110 x 110 mm) Ø130 x 160 mm (Ø110 x 136 mm)	200 µm, 400 µm

*Vyžaduje Endodontickou snímkovací licenci, použití pouze pro nejmenší objem

Technické specifikace

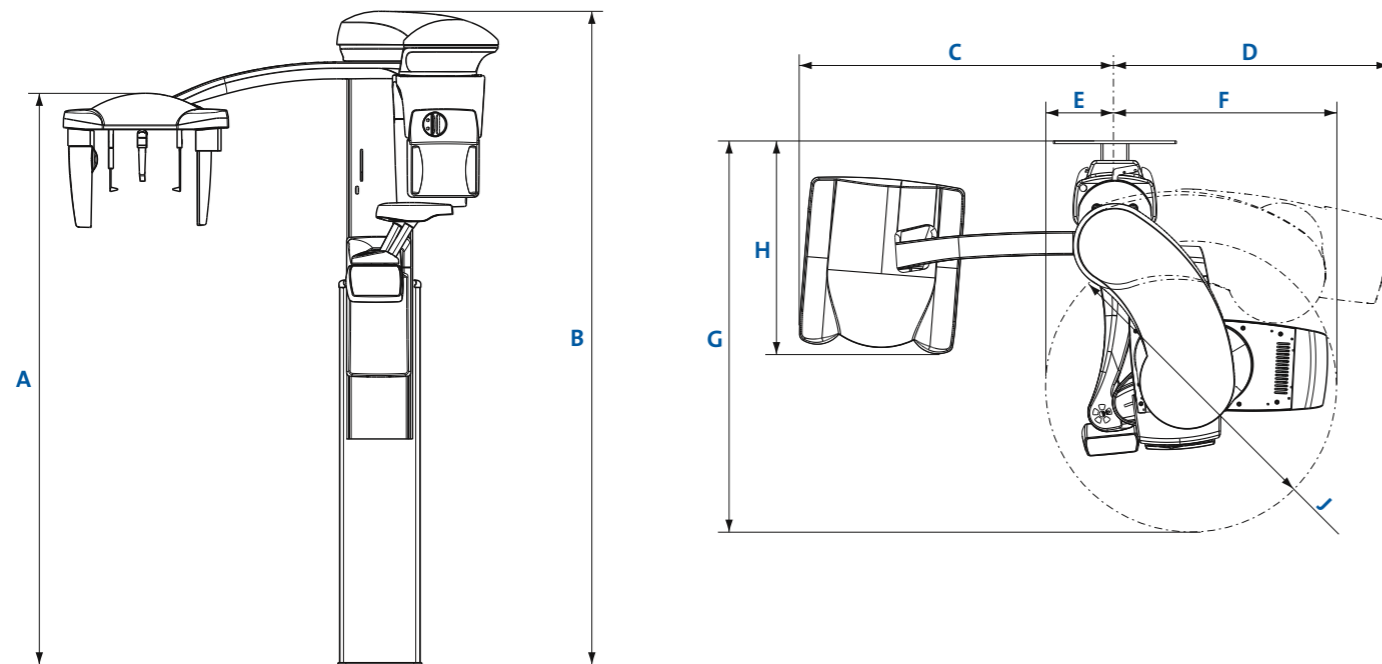

Rozměry

	3D s nebo 3D Classic	3D Plus nebo 3D Mid	3D Max
A	1298–2123 mm	1315–2095 mm	-
B	1560–2385 mm	1610–2390 mm	1582–2482 mm
C	1145 mm	1130 mm	-
D	850 mm	930 mm	930 mm
E	270 mm	247 mm	222 mm
F	698 mm	810 mm	788 mm
G	1250 mm	1366 mm	1351 mm
H	777 mm	756 mm	-
J	Ø820 mm	Ø1010 mm	Ø1010 mm

Prostorové nároky

	3D s nebo 3D Classic	3D s nebo 3D Classic s cefalostatem	3D Plus nebo 3D Mid	3D Plus nebo 3D Mid s cefalostatem	3D Max
Šířka	115 cm	200 cm	118 cm	206 cm	116 cm
Hloubka	125 cm	125 cm	137 cm	137 cm	137 cm
Výška*	153–243 cm	153–243 cm	161–239 cm	161–239 cm	161–239 cm
Hmotnost	113 kg	128 kg	131 kg	146 kg	131 kg

Minimální nároky na pracovní prostor

	3D s nebo 3D Classic	3D s nebo 3D Classic s cefalostatem	3D Plus nebo 3D Mid	3D Plus nebo 3D Mid s cefalostatem	3D Max
Šířka	150 cm	215 cm	158 cm	225 cm	158 cm
Hloubka	163 cm	163 cm	175 cm	175 cm	175 cm
Výška*	243 cm	243 cm	239 cm	239 cm	239 cm

*Maximální výšku přístroje lze nastavit v případě nízkého stropu pracoviště

Příklady instalace

Zahrnuto v dodávce	Planmeca ProMax 3D s 3D rekonstrukčním serverem	
Minimální požadavky	<p>Klientská pracovní stanice a databázový server</p> <ul style="list-style-type: none"> Planmeca Romexis 3D Explorer Databázový server Planmeca Romexis databáze snímků <p>Klientská pracovní stanice a databázový server mohou být i v různých počítačích</p>	
Přídavná zařízení	<p>Přídavná diagnostická pracovní stanice s odlišnou konfigurací softwaru</p> <p>Nástroje Planmeca Romexis:</p> <ul style="list-style-type: none"> 3D Explorer 3D Modul řezů 3D TMJ modul 3D Implant modul DICOM modul 	

Zobrazovací software Planmeca Romexis®

Podporované 2D možnosti	<p>Intraorální</p> <p>Panoramatický</p> <p>Cefalometrický</p> <p>2D lineární tomografie</p> <p>Fotografie</p> <p>CBCT a panoramatické řezy</p>
Podporované 3D možnosti	<p>3D CBCT</p> <p>3D fotografie</p> <p>3D povrchový scan</p>
Podporované zdroje foto	<p>Intraorální kamera</p> <p>Digitální kamera nebo skener (nebo TWAIN vstup)</p>
Operační systém	<p>Win XP/Win Vista Pro/Win 7/Win 8</p> <p>Win 2003 Server/Win 2008 Server</p> <p>Mac OS X*</p> <p>Detailní informace naleznete na www.planmeca.com</p> <p>*Modul cefalometrické analýzy, modul 3D Ortho Studio a Planmeca PlanCAD Easy nepodporují Mac OS.</p>
Formáty snímků	<p>JPEG anebo TIFF (2D snímky)</p> <p>DICOM (2D a 3D snímky)</p> <p>STL (3D snímky)</p> <p>TIFF, JPEG, PNG, BMP (import/export)</p>
Velikost snímků	<p>2D snímek: 1–9 MB</p> <p>3D snímek: 50 MB–1 GB</p>
Možnosti instalace	<p>Client-Server</p> <p>Java Web Start</p>
Podpora DICOM 3.0	<p>DICOM Import/Export</p> <p>DICOM DIR Media Storage</p> <p>DICOM Print SCU</p> <p>DICOM Storage SCU</p> <p>DICOM Worklist SCU</p> <p>DICOM Query/Retrieve</p> <p>DICOM Storage Commitment</p> <p>DICOM MPPS</p>
Rozhraní	<p>TWAIN Client</p> <p>PMBridge (pacientovy informace a snímky)</p> <p>VDDS (pacientovy informace a snímky)</p> <p>InfoCarrier (pacientovy informace)</p> <p>Datagate (informace pacienta a uživatele)</p>
Integrace softwaru jiných dodavatelů	<p>Dolphin Imaging</p> <p>Nobel Clinician</p> <p>Materialise Dental Simplant</p> <p>Straumann coDiagnostiX</p> <p>Cybermed N-Liten</p>

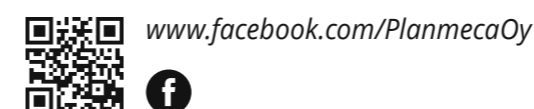

Jediný software pro všechno.



Planmeca Oy vyvíjí a vyrábí kompletní řadu technologicky vyspělého stomatologického vybavení, které zahrnuje 2D a 3D rentgenové přístroje, řešení CAD/CAM, zubní soupravy a specializovaný software. Planmeca Oy, mateřská společnost finské skupiny Planmeca Group, se silně angažuje ve vědě a výzkumu a je v této oblasti největší společností v soukromém vlastnictví.

PLANMECA

Asentajankatu 6 | 00880 Helsinki | Finland | tel. +358 20 7795 500 | fax +358 20 7795 555 | sales@planmeca.com | www.planmeca.com

Obrázky mohou obsahovat volitelné prvky, které nejsou standardní součástí dodávky. Dostupné konfigurace a vlastnosti se mohou v jednotlivých zemích lišit. Některé produkty nemusí být dostupné ve všech zemích. Právo na změny vyhrazeno.

Planmeca, All in one, Anatomat Plus, Cobra, Comfy, DentreVac, Digital perfection, Economat Plus, Elegant, Flexy, Mini-dent, Perio Fresh, PlanEasyMill, Planmeca 4D, Planmeca AINO, Planmeca ARA, Planmeca CAD/CAM, Planmeca Chair, Planmeca Clarify, Planmeca Compact, Planmeca Intra, Planmeca iRomexis, Planmeca Lumion, Planmeca Lumo, Planmeca Maximity, Planmeca Minea, Planmeca Minendo, Planmeca Minetto, Planmeca mRomexis, Planmeca Noma, Planmeca Online, Planmeca PlanCAD, Planmeca PlanCAM, Planmeca PlanClear, Planmeca PlanMill, Planmeca PlanScan, Planmeca Planosil, Planmeca ProCeph, Planmeca ProFace, Planmeca ProID, Planmeca ProMax, Planmeca ProModel, Planmeca ProOne, Planmeca ProScanner, Planmeca ProSensor, Planmeca ProX, Planmeca Romexis, Planmeca Serenus, Planmeca SingLED, Planmeca Sovereign, Planmeca Ultra Low Dose, Planmeca Vision, Planmeca Verity, Planmeca Waterline Cleaning System, Planmeca Xtremity, Proline Dental Stool, ProTouch, Saddle Stool, SmartPan, SmartTouch, Trendy nebo Ultra Relax jsou registrované nebo neregistrované ochranné známky Planmeca v různých zemích.

